

Bedienungsanleitung/Garantie

Gebruiksaanwijzing • Mode d'emploi
Instrucciones de servicio • Istruzioni per l'uso
Instruction Manual • Instrukcja obsługi/Gwarancja
Használati utasítás • Інструкція з експлуатації
Руководство по эксплуатации • دليل التعليمات



CE

UNIVERSALMIXER

Universele mixer • Mixeur universel • Batidora universal • Frullatore universale
Universal Mixer • Mikser uniwersalny • Univerzális mixer • Універсальний міксер
Универсальный миксер • خلاط شامل

UM 3561

DEUTSCH	
Inhalt	
Übersicht der Bedienelemente	Seite 3
Bedienungsanleitung.....	Seite 4
Technische Daten.....	Seite 8
Garantie	Seite 8
Entsorgung	Seite 9

ENGLISH	
Contents	
Overview of the Components	Page 3
Instruction Manual.....	Page 30
Technical Data.....	Page 33
Disposal	Page 34

NEDERLANDS	
Inhoud	
Overzicht van de bedieningselementen.....	Pagina 3
Gebruiksaanwijzing	Pagina 10
Technische gegevens	Pagina 14
Verwijdering	Pagina 14

JĘZYK POLSKI	
Spis treści	
Przegląd elementów obsługi.....	Strona 3
Instrukcja obsługi.....	Strona 35
Dane techniczne.....	Strona 39
Ogólne warunki gwarancji.....	Strona 39
Ustawianie.....	Strona 39

FRANÇAIS	
Sommaire	
Liste des différents éléments de commande	Page 3
Mode d'emploi	Page 15
Données techniques	Page 19
Élimination	Page 19

MAGYARUL	
Tartalom	
A kezelőelemek áttekintése	Oldal 3
Használati utasítás	Oldal 40
Műszaki adatok	Oldal 44
Hulladékkezeles	Oldal 44

ESPAÑOL	
Índice	
Indicación de los elementos de manejo	Página 3
Instrucciones de servicio.....	Página 20
Datos técnicos	Página 24
Eliminación	Página 24

УКРАЇНСЬКА	
Зміст	
Огляд елементів управління.....	сторінка 3
Інструкція з експлуатації.....	сторінка 45
Технічні параметри.....	сторінка 49

ITALIANO	
Indice	
Elementi di comando.....	Pagina 3
Istruzioni per l'uso.....	Pagina 25
Dati tecnici	Pagina 29
Smaltimento.....	Pagina 29

РУССКИЙ	
Содержание	
Обзор деталей прибора	стр. 3
Руководство по эксплуатации.....	стр. 50
Технические данные	стр. 54

العربية	
المحتويات	
3 صفحة	نظرة عامة على المكونات
58 صفحة	دليل التعليمات
55 صفحة	البيانات الفنية

Übersicht der Bedienelemente

Overzicht van de bedieningselementen • Liste des différents éléments de commande
 Indicación de los elementos de manejo • Elementi di comando • Overview of the Components
 Przegląd elementów obsługi • A kezelőelemek áttekintése • Огляд елементів управління
 Обзор деталей прибора • نظرة عامة على المكونات

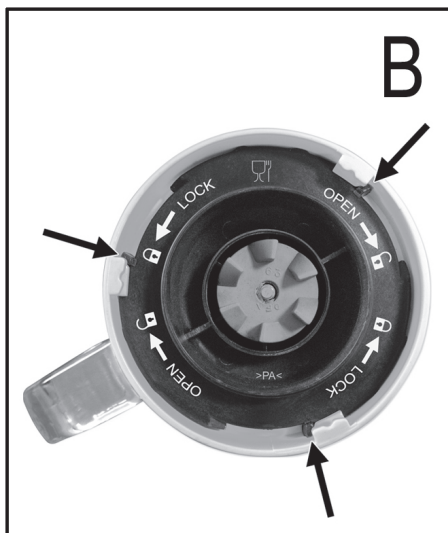
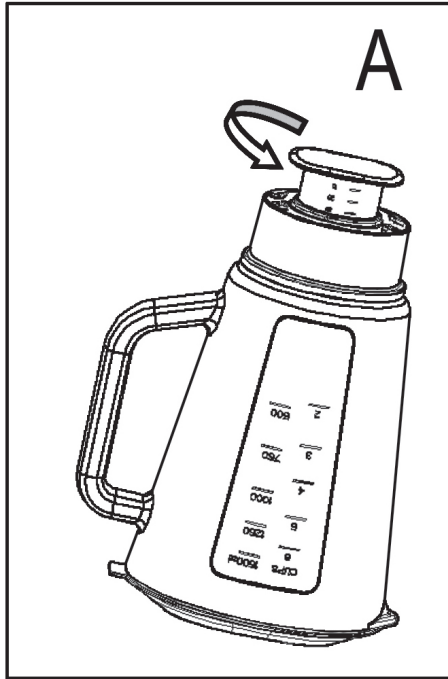
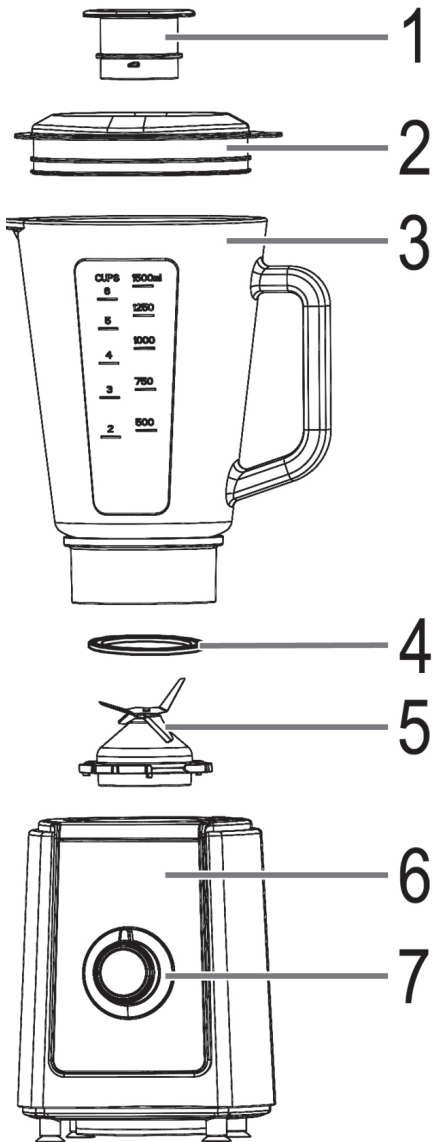

Bedienungsanleitung

Vielen Dank, dass Sie sich für unser Produkt entschieden haben. Wir wünschen Ihnen viel Freude mit dem Gerät.

Symbole in dieser Bedienungsanleitung

Wichtige Hinweise für Ihre Sicherheit sind besonders gekennzeichnet. Beachten Sie diese Hinweise unbedingt, um Unfälle und Schäden am Gerät zu vermeiden:

WARNUNG:

Warnt vor Gefahren für Ihre Gesundheit und zeigt mögliche Verletzungsrisiken auf.

ACHTUNG:

Weist auf mögliche Gefährdungen für das Gerät oder andere Gegenstände hin.

HINWEIS:

Hebt Tipps und Informationen für Sie hervor.

Allgemeine Hinweise

Lesen Sie vor Inbetriebnahme dieses Gerätes die Bedienungsanleitung sehr sorgfältig durch und bewahren Sie diese inkl. Garantieschein, Kassenbon und nach Möglichkeit den Karton mit Innenverpackung gut auf. Falls Sie das Gerät an Dritte weitergeben, geben Sie auch die Bedienungsanleitung mit.

- Benutzen Sie das Gerät ausschließlich für den privaten und den dafür vorgesehenen Zweck. Dieses Gerät ist nicht für den gewerblichen Gebrauch bestimmt.
- Benutzen Sie das Gerät nicht im Freien. Halten Sie es vor Hitze, direkter Sonneneinstrahlung, Feuchtigkeit (auf keinen Fall in Flüssigkeiten tauchen) und scharfen Kanten fern. Benutzen Sie das Gerät nicht mit feuchten Händen. Bei feucht oder nass gewordenem Gerät sofort den Netzstecker ziehen.
- Das Gerät und das Netzkabel müssen regelmäßig auf Zeichen von Beschädigungen untersucht werden. Wird eine Beschädigung festgestellt, darf das Gerät nicht mehr benutzt werden.
- Verwenden Sie nur Original-Zubehör.
- Zur Sicherheit Ihrer Kinder lassen Sie keine Verpackungsteile (Plastikbeutel, Karton, Styropor, etc.) erreichbar liegen.

WARNUNG:

Lassen Sie kleine Kinder nicht mit Folie spielen. Es besteht **Erstickungsgefahr!**

Spezielle Sicherheitshinweise für dieses Gerät

WARNUNG:

- Schnittverletzungen! Die Mixmesser sind scharf!
- Vor dem Auswechseln von Zubehör oder Zusatzteilen, die im Betrieb bewegt werden, muss das Gerät ausgeschaltet und vom Netz getrennt werden.
- Berühren Sie keine sich bewegenden Teile.
- Schalten Sie das Gerät erst ein, nachdem Sie kontrolliert haben, ob das Zubehör fest und sicher sitzt.
- VORSICHT! Es ist sicherzustellen, dass der Mixer ausgeschaltet ist, bevor er vom Ständer abgenommen wird.
- Das Gerät ist bei nicht vorhandener Aufsicht und vor dem Zusammenbau, dem Auseinandernehmen oder Reinigen stets vom Netz zu trennen.

⚠️ WARNUNG:

- Reparieren Sie das Gerät nicht selbst, sondern suchen Sie einen autorisierten Fachmann auf. Um Gefährdungen zu vermeiden, ein defektes Netzkabel nur vom Hersteller, unserem Kundendienst oder einer ähnlich qualifizierten Person durch ein gleichwertiges Kabel ersetzen lassen.
 - Dieses Gerät darf nicht von Kindern benutzt werden.
 - Das Gerät und seine Anschlussleitung sind von Kindern fernzuhalten.
 - Kinder dürfen nicht mit dem Gerät spielen.
 - Geräte können von Personen mit reduzierten physischen, sensorischen oder mentalen Fähigkeiten oder Mangel an Erfahrung und/oder Wissen benutzt werden, wenn sie beaufsichtigt oder bezüglich des sicheren **Gebrauchs des Gerätes** unterwiesen wurden und die daraus resultierenden Gefahren verstanden haben.
 - Dieses Gerät ist nicht dazu bestimmt, bei der Reinigung in Wasser eingetaucht zu werden. Beachten Sie die Anweisungen, die wir Ihnen im Kapitel „Reinigung“ dazu geben.
-
- Benutzen Sie das Gerät nicht, wenn das Mixgefäß leer ist.
 - Betreiben Sie das Gerät nicht länger als 2 Minuten. Lassen Sie es danach ca. 2 Minuten abkühlen, bevor Sie es erneut verwenden.
 - Nach 10-mal Benutzen in Folge lassen Sie das Gerät auf Raumtemperatur abkühlen, bevor Sie es wieder benutzen.
 - Das Gerät nur unter Aufsicht betreiben.
 - Manipulieren Sie keine Sicherheitsschalter!
 - Entfernen Sie nicht den Deckel während des Betriebes!
 - Greifen Sie nicht in die Einfüllöffnung.

Auspacken des Gerätes

1. Nehmen Sie das Gerät aus seiner Verpackung.
2. Entfernen Sie sämtliches Verpackungsmaterial, wie Folien, Füllmaterial, Kabelhalter und Kartonverpackung.
3. Prüfen Sie den Lieferumfang auf Vollständigkeit.

HINWEIS:

Am Gerät können sich noch Staub oder Produktionsreste befinden. Wir empfehlen Ihnen, das Gerät wie unter „Reinigung“ beschreiben zu säubern.

Übersicht der Bedienelemente

- 1 Verschluss der Nachfüllöffnung / Messbecher
- 2 Deckel Mixgefäß mit Nachfüllöffnung
- 3 Mixgefäß
- 4 Dichtungsring
- 5 Messerblock
- 6 Basisgerät mit Motor
- 7 Stufenschalter

Montage



Mixgefäß

1. Stellen Sie das Mixgefäß auf das Motorgehäuse. Beachten Sie die Symbole am Gehäuse. Setzen Sie das Mixgefäß so auf, dass der Griff über dem Symbol  steht.
2. Drehen Sie das Mixgefäß im Uhrzeigersinn fest.

HINWEIS:

Bei falscher Montage wird der Betrieb des Mixers verhindert.

Deckel

1. Prüfen Sie den Sitz des Dichtungsringes am Deckel.
2. Drücken Sie den Deckel fest auf das Mixgefäß. Er muss das Mixgefäß dicht abschließen.
3. Setzen Sie den Verschluss in die Nachfüllöffnung des Deckels ein. Beachten Sie die Symbole auf dem Verschluss und die Markierung am Deckel. Drehen Sie den Verschluss im Uhrzeigersinn fest. Das Symbol  muss neben dem  stehen.

HINWEIS:

Der Verschluss der Nachfüllöffnung ist auch als Messbecher verwendbar.

Anwendungshinweise

ACHTUNG:

Das Glas kann bei zu hohen Temperaturen springen! Füllen Sie keine Flüssigkeiten über 60°C ein.

- Stellen Sie das Gerät auf eine feste und ebene Oberfläche. Stellen Sie es so auf, dass es nicht kippen kann.
- Schalten Sie das Gerät nur ein, wenn das Mixgefäß mit dem Deckel geschlossen ist. Die Nachfüllöffnung im Deckel muss ebenfalls geschlossen sein.

- Überfüllen Sie das Mixgefäß nicht! Sie können maximal 1,5 Liter einfüllen. Beachten Sie die Skala am Gefäß.
- Schaum braucht viel Volumen. Reduzieren Sie die Füllmenge bei Flüssigkeiten, die stark schäumen.
- Halten Sie eine Hand auf den Deckel, wenn Sie Eis zerkleinern oder bei großen Füllmengen.
- Schneiden Sie das Mixgut vorher in kleine Stücke.

Elektrischer Anschluss

- Bevor Sie den Netzstecker in die Steckdose stecken, prüfen Sie, ob die Netzspannung, die Sie benutzen wollen, mit der des Gerätes übereinstimmt. Die Angaben dazu finden Sie auf dem Typenschild.
- Schließen Sie das Gerät nur an eine vorschriftsmäßig installierte Schutzkontakt-Steckdose an.

Kurzzeitbetrieb

Das Gerät ist für einen Kurzzeitbetrieb von maximal 2 Minuten geeignet. Lassen Sie es vor erneutem Gebrauch 2 Minuten abkühlen!

Pulsbetrieb

Einen Pulsbetrieb erreichen Sie, indem Sie den Schalter auf die Position „P“ drehen und wieder loslassen. Verwenden Sie das Gerät in dieser Betriebsart maximal 2 Minuten. Lassen Sie es vor erneutem Gebrauch 2 Minuten abkühlen!

Eiswürfel zerkleinern:

Die Messer im Mixbehälter sind auch geeignet, Eiswürfel zu zerkleinern.

- Füllen Sie maximal 10 Stück (Größe ca. 25x25x25 mm) in das Mixgefäß.
- Benutzen Sie den Pulsbetrieb „P“ für 1 - 3 Sekunden. Wiederholen Sie den Vorgang 8 - 12 Mal.
- Unter Zugabe von Flüssigkeit können Sie die Stufe „2“ für 1 - 2 Minuten benutzen.

Betrieb

Vorbereitung

1. Stellen Sie sicher, dass der Funktionsschalter auf „0“ steht.
2. Setzen Sie das Mixgefäß auf.
3. Geben Sie die Mixzutaten in das Mixgefäß.
4. Setzen Sie den Deckel auf.
5. Verschießen Sie die Nachfüllöffnung mit dem Verschluss.

Mixen

Die Bedienung erfolgt mit dem Stufenschalter:

Stufe 0	=	aus
Stufe 1	=	niedrige Drehzahl
Stufe 2	=	hohe Drehzahl
P	=	hohe Drehzahl im Pulsbetrieb

Mixgut nachfüllen

Mixgut oder Gewürze können Sie durch die Nachfüllöffnung nachfüllen.

- Schalten Sie das Gerät zuvor aus.
- Bevor Sie das Gerät wieder einschalten, schließen Sie die Öffnung.

Betrieb beenden

1. Drehen Sie den Schalter auf die Position „0“.
2. Warten Sie, bis das Messer zum Stillstand gekommen ist.
3. Ziehen Sie den Netzstecker aus der Steckdose.
4. Entnehmen Sie das Mixgefäß. Drehen Sie es entgegen dem Uhrzeigersinn ab.
5. Zum Ausgießen nehmen Sie den Deckel ab.

WICHTIGER HINWEIS:

Bewahren Sie Zitrusäfte bzw. säurehaltige Speisen niemals in Metallgefäßen auf.

Reinigung

**WARNUNG:**

- Ziehen Sie vor der Reinigung immer den Netzstecker.
- Das Gerät auf keinen Fall zum Reinigen in Wasser tauchen. Es könnte zu einem elektrischen Schlag oder Brand führen.
- Die Messer am Messerblock sind sehr scharf. Es besteht **Verletzungsgefahr!**

**ACHTUNG:**

- Benutzen Sie keine Drahtbürste oder andere scheuernde Gegenstände.
- Benutzen Sie keine scharfen oder scheuernden Reinigungsmittel.
- Die einzelnen Teile sind nicht für die Reinigung in der Spülmaschine geeignet.

**HINWEIS: Vorreinigung**

Füllen Sie das Mixgefäß zur Hälfte mit Wasser und drehen Sie den Schalter für ca. 10 Sekunden auf „P“. Schütten Sie die Flüssigkeit anschließend aus.

Zur gründlichen Reinigung nehmen Sie das Mixgefäß ab.

Messerblock aus- und einbauen**HINWEIS:**

Der Verschluss der Nachfüllöffnung (Messbecher) dient hierbei als Werkzeug. Beachten Sie die zwei Einkerbungen.

1. Drehen Sie das Mixgefäß auf den Kopf.
2. Setzen Sie den Verschluss mit den Einkerbungen auf die Nasen des Motorblocks.
3. Mit etwas Kraftaufwand drehen Sie den Verschluss im Uhrzeigersinn und lösen den Messerblock.
4. Nehmen Sie den Messerblock vorsichtig aus dem Mixgefäß.
5. Entfernen Sie den Dichtungsring für die Reinigung.

6. Nach dem Trocknen legen Sie den Dichtungsring wieder auf den Messerblock.
7. Setzen Sie den Messerblock auf das Gewinde am Boden des Mixgefäßes ein. Beachten Sie die Aussparungen am Messerblock.
8. Mit dem Verschluss als Werkzeug drücken und drehen Sie gleichzeitig den Messerblock entgegen dem Uhrzeigersinn fest (siehe auch Seite 3, Abb. A).
9. Stellen Sie sicher, dass der Messerblock fest in seiner Position sitzt (siehe Seite 3, Abb. B). Die Nasen des Messerblocks müssen bis zum Anschlag an den Nasen des Gehäuses sitzen.

**ACHTUNG:**

Nehmen Sie das Gerät nur in Betrieb, wenn Sie den Messerblock mit Dichtungsring ordnungsgemäß montiert haben! Andernfalls ist das Mixgefäß undicht.

Mixgefäß, Deckel, Verschluss, Messerblock und Gummidichtung

Reinigen Sie diese Teile in einem warmen Spülbad. Trocknen Sie alles anschließend, bevor Sie die Teile wieder montieren.

Gehäuse

Zur äußeren Reinigung des Gerätes benutzen Sie nur ein mäßig feuchtes Tuch.

Störungsbehebung

Gerät ist ohne Funktion.

Abhilfe:

Überprüfen Sie den Netzanschluss.
Überprüfen Sie die Position des Drehschalters.

Weitere mögliche Ursachen:

Ihr Gerät ist mit einem **Sicherheitsschalter** versehen.
Er verhindert das unbeabsichtigte Anlaufen des Motors.

Abhilfe:

Kontrollieren Sie den richtigen Sitz des Mixgefäßes.

Geräuschentwicklung

Gemessen wurde der Schalldruckpegel am Ohr einer Bedienungsperson (LpA) in Übereinstimmung mit der DIN EN ISO 3744.

Ermittelter Schalldruckpegel: 76 dB(A) (kein Limit)

Technische Daten

Modell: UM 3561
Spannungsversorgung: 220 - 240 V~, 50 Hz
Leistungsaufnahme: 600 W
Schutzklasse: II
Füllmenge: max. 1,5 l
Nettogewicht: ca. 3,42 kg

Technische und gestalterische Änderungen im Zuge stetiger Produktentwicklungen vorbehalten.

Hinweis zur Richtlinienkonformität

Hiermit erklärt die Firma Clatronic International GmbH, dass sich das Gerät UM 3561 in Übereinstimmung mit den grundlegenden Anforderungen, der europäischen Richtlinie für elektromagnetische Verträglichkeit (2004/108/EG) und der Niederspannungsrichtlinie (2006/95/EG) befindet.

Garantie

Garantiebedingungen

- Gegenüber Verbrauchern gewähren wir bei privater Nutzung des Geräts eine Garantie von 24 Monaten ab Kaufdatum.
Ist das Gerät zur gewerblichen Nutzung geeignet, gewähren wir beim Kauf durch Unternehmer für das Gerät eine Garantie von 12 Monaten.
Die Garantiezeit für Verbraucher reduziert sich auf 12 Monate, sofern sie ein zur gewerblichen Nutzung geeignetes Gerät – auch teilweise – gewerblich nutzen.
- Voraussetzung für unsere Garantieleistungen sind der Kauf des Geräts in Deutschland bei einem unserer Vertragshändler sowie die Übersendung einer Kopie des Kaufbelegs und dieses Garantiescheins an uns.

Befindet sich das Gerät zum Zeitpunkt des Garantiefalls im Ausland, muss es auf Kosten des Käufers uns zur Erbringung der Garantieleistungen zur Verfügung gestellt werden.

- Mängel müssen innerhalb von 14 Tagen nach Erkennbarkeit uns gegenüber schriftlich angezeigt werden. Besteht der Garantieanspruch zu Recht, entscheiden wir, auf welche Art der Schaden/Mangel behoben werden soll, ob durch Reparatur oder durch Austausch eines gleichwertigen Geräts.
- Garantieleistungen werden nicht für Mängel erbracht, die auf der Nichtbeachtung der Gebrauchsanweisung, unsachgemäßer Behandlung oder normaler Abnutzung des Geräts beruhen. Garantieansprüche sind ferner ausgeschlossen für leicht zerbrechliche Teile, wie zum Beispiel Glas oder Kunststoff. Schließlich sind Garantieansprüche ausgeschlossen, wenn nicht von uns autorisierte Stellen Arbeiten an dem Gerät vornehmen.
- Durch Garantieleistungen wird die Garantiezeit nicht verlängert. Es besteht auch kein Anspruch auf neue Garantieleistungen. Diese Garantieerklärung ist eine freiwillige Leistung von uns als Hersteller des Geräts. Die gesetzlichen Gewährleistungsrechte (Nacherfüllung, Rücktritt, Schadensersatz und Minderung) werden durch diese Garantie nicht berührt.

Stand 06 2012

Garantieabwicklung

24 Stunden am Tag, 7 Tage in der Woche

Sollte Ihr Gerät innerhalb der Garantiezeit einen Mangel aufweisen, steht Ihnen die schnellste und komfortabelste Möglichkeit der Reklamationsanmeldung über unser SLI - Internet-Serviceportal zur Verfügung.

www.sli24.de

Bitte melden Sie direkt den Servicevorgang auf unserem Online Serviceportal www.sli24.de an. Sie erhalten wenige Sekunden nach Abschluss der Anmeldung ein kostenloses Versandticket per E-Mail übermittelt. Zusätzlich erhalten Sie weitere Informationen zur Abwicklung Ihrer Reklamation.

Mit Ihren persönlichen Zugangsdaten, die direkt nach Ihrer Anmeldung per E-Mail an Sie übermittelt werden, können Sie den Status Ihres Vorgangs auf unserem Serviceportal www.sli24.de online verfolgen.

Sie brauchen das kostenlose Versandticket nur noch auf die Verpackung Ihres gut verpackten Gerätes zu kleben und das Paket bei der nächsten Annahmestelle der Deutschen Post / DHL abzugeben. Der Versand erfolgt für Sie kostenlos an unser Servicecenter bzw. Servicepartner.

So einfach kann Service sein!

1. Anmelden
2. Einpacken
3. Ab zur Post damit

Fertig, so einfach geht es!

Bitte vergessen Sie nicht, dem Gerät eine Kopie Ihres Kaufbeleges (Kassenbon, Rechnung, Lieferschein) als Garantienachweis beizulegen, da wir sonst keine kostenlosen Garantieleistungen erbringen können.

Unser Serviceportal www.sli24.de bietet Ihnen weitere Leistungen an:

- Downloadbereich für Bedienungsanleitungen
- Downloadbereich für Firmwareupdates
- FAQ's, die Ihnen Problemlösungen anbieten
- Kontaktformular
- Zugang zu unseren Zubehör- und Ersatzteile-Webshops

Auch nach der Garantie sind wir für Sie da! – Kostengünstige Reparaturen zum Festpreis!

Bitte nehmen Sie in keinem Fall eine unfreie Einsendung Ihres Gerätes vor. Unfreie Lieferungen werden von uns nicht angenommen. Es entstehen Ihnen damit erhebliche Kosten.

Stand 06 2012



Entsorgung

Bedeutung des Symbols „Mülltonne“

Schonen Sie unsere Umwelt, Elektrogeräte gehören nicht in den Hausmüll.

Nutzen Sie die für die Entsorgung von Elektrogeräten vorgesehenen Sammelstellen und geben dort Ihre Elektrogeräte ab, die Sie nicht mehr benutzen werden.

Sie helfen damit die potenziellen Auswirkungen, durch falsche Entsorgung, auf die Umwelt und die menschliche Gesundheit zu vermeiden.

Sie leisten damit Ihren Beitrag zur Wiederverwertung, zum Recycling und zu anderen Formen der Verwertung von Elektro- und Elektronik-Altgeräten.

Informationen, wo die Geräte zu entsorgen sind, erhalten Sie über Ihre Kommunen oder die Gemeindeverwaltungen.

Gebraiksaanwijzing

Dank u voor uw keuze van dit product. We hopen dat u er veel plezier van beleeft.

Symbolen in deze bedieningshandleiding

Belangrijke aanwijzingen voor uw veiligheid zijn speciaal gekenmerkt. Neem deze aanwijzingen strikt in acht om ongevallen en schade aan het apparaat te vermijden:

WAARSCHUWING:

Waarschuwt voor gevaren voor uw gezondheid en toont mogelijk letselrisico's.

LET OP:

Wijst op mogelijke gevaren voor het apparaat of andere voorwerpen.

OPMERKING:

Kenmerkt tips en informatie voor u.

Algemene Opmerkingen

Lees vóór de ingebruikname van dit apparaat de handleiding uiterst zorgvuldig door en bewaar deze goed, samen met het garantiebewijs, de kassabon en zo mogelijk de doos met de binnerverpakking. Geef ook de handleiding mee wanneer u de machine aan derden doorgeeft.

- Gebruik het apparaat uitsluitend privé en uitsluitend voor de voorgeschreven toepassing. Dit apparaat is niet geschikt voor commercieel gebruik.
- Gebruik het apparaat niet buiten. Bescherm het tegen hitte, directe zonnestralen, vocht (in geen geval in vloeistoffen dampen) en scherpe randen. Gebruik het apparaat niet met vochtige handen. Bij vochtig of nat geworden apparaat onmiddellijk de stroomtoevoer onderbreken.
- Het apparaat en de netkabel moeten regelmatig op zichtbare schade worden gecontroleerd. Wanneer u schade vaststelt, mag het apparaat niet meer worden gebruikt.
- Gebruik alleen originele reserveonderdelen.
- Laat om veiligheidsredenen geen verpakkingsdelen (plasticzak, doos, piepschuim, enz.) binnen het bereik van uw kinderen liggen.

WAARSCHUWING!

Laat kleine kinderen niet met de folie spelen. Er bestaat gevaar voor verstikking!

Speciale veiligheidsvoorschriften voor dit toestel

WAARSCHUWING:

- Risico op snijwonden! De messen van de mixer zijn scherp!
- Vóór de vervanging van accessoires of extra onderdelen die tijdens het gebruik bewegen, moet het apparaat worden uitgeschakeld en van het lichtnet worden afgesloten.
- Raak geen bewegende delen aan.
- Controleer altijd of de accessoires stevig en veilig vastzitten voordat u het apparaat inschakelt.
- LET OP: Zorg ervoor dat de blender is uitgeschakeld alvorens deze van de standard te verwijderen.
- Altijd de stekker uit het stopcontact verwijderen wanneer het apparaat niet wordt gebruikt en wordt gemonteerd, gedemonteerd of gereinigd.

⚠ WAARSCHUWING:

- Repareer het apparaat niet zelf. Neem contact op met een bevoegde reparateur. Om gevaar te voorkomen dient een beschadigd netsnoer vervangen te worden door een gelijkwaardig snoer door de fabrikant, of klantenservice of ieder ander bevoegd specialist.
 - Dit apparaat mag niet worden gebruikt door kinderen.
 - Het apparaat en het netsnoer altijd buiten bereik van kinderen houden.
 - Kinderen mogen niet met het apparaat spelen.
 - Apparaten kunnen worden gebruikt door personen met verminderde lichamelijke, zintuigelijke of geestelijke vermogens, of gebrek aan ervaring en kennis als zij onder toezicht staan of geïnstrueerd zijn voor het **gebruik van het apparaat** in een veilige manier en als zij de gevaren begrijpen.
 - Dit apparaat dient voor het reinigen niet ondergedompeld te worden in water. Volg de instructies die zijn opgenomen in het hoofdstuk "Reiniging".
-
- Gebruik het apparaat niet als de mixbeker leeg is.
 - Het apparaat niet langer dan 2 minuten inschakelen. Laat het dan ongeveer 2 minuten afkoelen alvorens het weer te gebruiken.
 - Na 10 keer opeenvolgend gebruik moet u het apparaat laten afkoelen tot kamertemperatuur voordat u het apparaat opnieuw gebruikt.
 - Het apparaat alleen onder toezicht gebruiken.
 - Nooit iets aan de veiligheidsschakelaars veranderen!
 - Nooit bij ingeschakeld apparaat het deksel verwijderen!
 - Grijp nooit in de vulopening.

Het apparaat uitpakken

1. Verwijder het apparaat uit de verpakking.
2. Verwijder alle verpakkingsmaterialen, zoals folies, vulmaterialen, kabelbinders en kartonverpakking.
3. Controleer de omvang van de leveringen op compleetheid.

OPMERKING:

Er kan nog steeds stof of productieresten op het apparaat aanwezig zijn. Wij raden u aan het apparaat schoon te maken zoals beschreven onder "Reiniging".

Overzicht van de bedieningselementen

- 1 Navulopeningsdop / maatbeker
- 2 Mixbekerdeksel met navulopening
- 3 Mixbeker
- 4 Afdichtingsring
- 5 Messenblok
- 6 Basisgedeelte met motor
- 7 Instellingsschakelaar

Montage

Mixbeker

1. Plaats de mixbeker op de motorbehuizing. Volg de symbolen op de behuizing. Plaats de mixbeker zo dat het handvat zich boven het  symbool bevindt.
2. Vergrendel de mixbeker door deze met de klok mee te draaien.

OPMERKING:

De menger werkt niet als deze niet correct gemonteerd is.

Deksel

1. Controleer of de afdichtingsring stevig op het deksel zit.
2. Druk het deksel stevig op de mixbeker. Het moet de mixbeker volledig afsluiten.
3. Plaats de dop in de navulopening van het deksel. Gebruik de symbolen op de dop en de markeringen op het deksel. Vergrendel de dop door deze met de klok mee te draaien. Het  symbool moet zich naast  bevinden.

OPMERKING:

De navulopeningsdop kan ook als maatbeker gebruikt worden.

Gebruiksaanwijzingen

LET OP:

Het glas kan barsten als de temperatuur te hoog is! NIET vullen met vloeistoffen boven de 60°C.

- Plaats het apparaat op een stevige en vlakke ondergrond. Plaats het apparaat zodanig dat het niet kan kantelen.
- Schakel het apparaat alleen in als de mixbeker af is gesloten met het deksel. De navulopening in het deksel moet ook afgesloten zijn.

- Vul de mixbeker niet teveel! U kunt deze vullen tot een maximum van 1,5 liter. Gebruik de maten op de kan.
- Schuim vereist een grote capaciteit. Verminder de hoeveelheid vloeistof die veel schuim produceert.
- Houd een hand op het deksel als u ijs vergruist of als u een grote hoeveelheid ingrediënten gebruikt.
- Snijd het te mengen voedsel van tevoren in kleine stukjes.

Elektrische aansluiting

- Voordat u de stekker in het stopcontact steekt, controleer of de te gebruiken netspanning overeenkomt met die van het apparaat. U vindt de benodigde informatie op het typeplaatje.
- Sluit het apparaat alleen op een correct geïnstalleerd en geaard stopcontact.

Gebruik met korte intervallen

Het apparaat is geschikt voor gebruik met korte intervallen van maximaal 2 minuten. Laat het 2 minuten afkoelen voor u het weer gebruikt!

Pulsmodus

Schakel over naar pulsmodus door de functieschakelaar naar de "P" positie te draaien en deze dan los te laten. Gebruik het apparaat maximaal 2 minuten in deze bedieningsmodus. Laat het 2 minuten afkoelen voor u het weer gebruikt!

Ijsblokjes fijnmalen:

De messen in de mixbeker zijn ook geschikt om ijsblokjes fijn te malen.

- Doe maximaal 10 stukjes (afmeting ongeveer 25x25x25 mm) in de mixbeker.
- Gebruik de pulsmoduswerking "P" ongeveer 1 - 3 seconden. Herhaal het proces 8 - 12 maal.
- Wanneer er vloeistof wordt toegevoegd, kunt u instelling "2" 1 - 2 minuten gebruiken.

Gebruik

Vorbereitung

1. Controleert u, of de functieschakelaar op "0" staat.
2. Plaats de mengkom.
3. Vul de ingrediënten in de mengkom.
4. Plaats het deksel.
5. Sluit de navulopening af met de dop.

Mixen

Bediening wordt uitgevoerd met de functieschakelaar:

Stand 0	=	uit
Stand 1	=	laag toerental
Stand 2	=	midden toerental
P	=	Hoog toerental in pulsmodus

Mixgoed bijvullen

U kunt mixgoed of kruiden bijvullen via de navulopening.

- Schakel wel eerst het apparaat uit.
- Sluit de opening voordat u het apparaat weer inschakelt.

3. Trek de netstekker uit de contactdoos.
4. Verwijder de mixbeker. Draai deze tegen de klok in.
5. Verwijder het deksel voor het uitgieten. Draai naar rechts.

Na het gebruik

1. Draai de functieschakelaar op de stand "0".
2. Wacht tot de messen volledig tot stilstand komen.

BELANGRIJKE OPMERKING:

Bewaar citrussappen of zuurhoudende gerechten nooit in metalen schalen of bekertjes.

Reiniging

WAARSCHUWING:

- Trek altijd de stekker uit het stopcontact vooraleer u het toestel schoonmaakt.
- Dompel het apparaat voor de reiniging niet onder water. Dit zou tot een elektrische schok of brand kunnen leiden.
- De bladen op het messenblok zijn zeer scherp. Er bestaat **gevaar voor letsel!**

LET OP:

- Gebruik géén draadborstel of andere schurende voorwerpen.
- Gebruik geen scherpe of schurende reinigingsmiddelen.
- De afzonderlijke onderdelen zijn niet vaatwasmachinebestendig.

OPMERKING: Voorreiniging

Vul de mixbeker tot de helft met water en draai de schakelaar ca. 10 seconden naar "P". Giet het water vervolgens weg.

Voor een grondige reiniging verwijdert u de mengkom van het apparaat.

Montage en demontage van het messenblok

OPMERKING:

De navulopeningsdop (maatbeker) wordt hier als hulpmiddel ingezet. Gebruik de twee inkepingen.

1. Draai de mixbeker op zijn kop.
2. Plaats de dop met de inkepingen op de nokken van het motorblok.
3. Met matige kracht, draai de dop met de klok mee en laat het messenblok.
4. Verwijder het messenblok voorzichtig uit de mixbeker.
5. Verwijder de afdichtingsring voor reiniging.
6. Na het drogen, plaatst u de afdichtingsring terug op het messenblok.
7. Plaats het messenblok op het schroefdraad op de bodem van de mixbeker. Gebruik de nokken op het messenblok.

8. Door de dop als hulpmiddel te gebruiken, drukt u en draait u het messenblok tegelijkertijd tegen de klok in (zie ook pagina 3, Afb. A).
9. Zorg ervoor dat het messenblok zich stevig in zijn positieve bevindt (zie pagina 3, Afb. B). Het messenblok moet stevig vastzitten op de nokken van de behuizing.

LET OP:

Gebruik het apparaat alleen als u het messenblok op juiste wijze met de afdichtingsring hebt gemonteerd! Anders is de mixbeker niet vergrendeld.

Mixbeker, deksel, dop, messenblok en rubber afdichting

Reinig deze onderdelen in een bak met heet water. Droog daarna alles af voordat u de onderdelen weer monteert.

Behuizing

Gebruik alleen een matig vochtige doek om de buitenkant van het apparaat te reinigen.

Verhelpen van storingen

Apparaat functioneert niet.

Maatregel:

Controleer de netaansluiting.

Controleer de positie van de draaischakelaar.

Verdere mogelijke oorzaken:

Uw apparaat is uitgerust met een **veiligheidsschakelaar**.

Deze voorkomt het abusievelijk starten van de motor.

Maatregel:

Controleer of de mixbeker zich stevig op zijn plaats bevindt.

Technische gegevens

Model: UM 3561
 Spanningstoever: 220 - 240 V~, 50 Hz
 Opgenomen vermogen: 600 W
 Beschermingsklasse: II
 Capaciteit: max. 1,5 l
 Nettogewicht: ongeveer 3,42 kg

Het recht om technische en ontwerpaanpassingen te maken in de loop van voortdurende productontwikkeling blijft voorbehouden.

Dit apparaat is gekeurd conform de op dit moment van toepassing zijnde CE-richtlijnen zoals bijvoorbeeld elektromagnetische compatibiliteit en laagspanningsvoorschriften en is geconstrueerd volgens de nieuwste veiligheidstechnische voorschriften.



Verwijdering

Betekenis van het symbool “vuilnisemmer”

Bescherm ons milieu, elektrische apparaten horen niet in het huisafval.

Maak voor het afvoeren van elektrische apparaten gebruik van de voorgeschreven verzamelpunten en geef daar de elektrische apparaten af die u niet meer gebruikt.

Daardoor helpt u de potentiële effecten te voorkomen die een verkeerde afvoer op het milieu en de menselijke gezondheid kunnen hebben.

Op deze wijze levert u uw bijdrage aan het hergebruik, de recycling en andere verwerkingsvormen voor oude elektronische en elektrische apparaten.

Voor informatie over verzamelpunten voor uw apparaten kunt u contact opnemen met uw gemeente of gemeenteadministratie.

Mode d'emploi

Merci d'avoir choisi notre produit. Nous espérons que vous saurez profiter votre appareil.

Symboles de ce mode d'emploi

Les informations importantes pour votre sécurité sont particulièrement indiquées. Veuillez à bien respecter ces indications afin d'éviter tout risque d'accident ou d'endommagement de l'appareil :

AVERTISSEMENT :

Prévient des risques pour votre santé et des risques éventuels de blessure.

ATTENTION :

Indique les risques pour l'appareil ou tout autre appareil.

NOTE :

Attire votre attention sur des conseils et informations.

Notes générales

Lisez attentivement ce mode d'emploi avant de mettre l'appareil en marche pour la première fois. Conservez le mode d'emploi ainsi que le bon de garantie, votre ticket de caisse et si possible, le carton avec l'emballage se trouvant à l'intérieur. Si vous remettez l'appareil à des tiers, veuillez-le remettre avec son mode d'emploi.

- N'utilisez cet appareil que pour un usage privé et pour les tâches auxquelles il est destiné. Cet appareil n'est pas prévu pour une utilisation professionnelle.
- Ne l'utilisez pas en plein air. Protégez-le de la chaleur, des rayons directs du soleil, de l'humidité (ne le plongez en aucun cas dans l'eau) et des objets tranchants. N'utilisez pas cet appareil avec des mains humides. S'il arrive que de l'humidité ou de l'eau atteignent l'appareil, débranchez aussitôt le câble d'alimentation.
- Il y a lieu d'inspecter l'appareil et le bloc d'alimentation régulièrement en vue d'éventuels signes d'endommagements. Lorsqu'un endommagement est détecté, l'appareil ne doit plus être utilisé.
- N'utilisez que les accessoires d'origine.
- Par mesure de sécurité vis-à-vis des enfants, ne laissez pas les emballages (sac en plastique, carton, polystyrène) à leur portée.

AVERTISSEMENT !

Ne pas laisser les jeunes enfants jouer avec le film. Il y a **risque d'étouffement** !

Conseils de sécurité spécifiques pour cet appareil

AVERTISSEMENT :

- Risque de coupures ! Les lames du mixeur sont tranchantes !
- Avant de remplacer les accessoires ou d'ajouter des pièces en mouvement durant le fonctionnement, l'appareil doit être à l'arrêt et débranché de la prise électrique.
- Ne touchez pas les pièces en mouvement.
- Avant de remplacer les pièces accessoires, attendez que les lames se soient immobilisées.
- ATTENTION : N'oubliez pas d'éteindre le mixeur avant de le retirer du socle.
- Débranchez toujours l'appareil de l'alimentation s'il est laissé sans surveillance et avant de le monter, démonter ou nettoyer.

⚠ AVERTISSEMENT :

- Ne réparez pas vous-même l'appareil. Veuillez prendre contact avec du personnel qualifié. Afin d'éviter les risques, un cordon d'alimentation endommagé doit être remplacé par un cordon équivalent par le constructeur, notre service après-vente ou tout autre spécialiste qualifié.
 - Cet appareil ne doit pas être utilisé par les enfants.
 - Gardez l'appareil et son cordon hors de la portée des enfants.
 - Les enfants ne doivent pas jouer avec l'appareil.
 - Les appareils peuvent être utilisés par des personnes dont les capacités physiques, sensorielles ou mentales sont réduites, ou des personnes dénuées d'expérience ou de connaissance, si elles bénéficient d'une surveillance ou d'instructions concernant **l'utilisation de l'appareil** en toute sécurité et qu'elles comprennent les risques encourus.
 - Cet appareil ne doit pas être plongé dans l'eau pour le nettoyer. Suivez les instructions du chapitre "Nettoyage".
-
- N'utilisez pas l'appareil si le bol mélangeur est vide.
 - N'utilisez pas l'appareil pendant plus de 2 minutes. Puis, laissez-le refroidir pendant environ 2 minutes avant une nouvelle utilisation.
 - Après 10 utilisations de suite, laissez l'appareil refroidir à température ambiante avant de le réutiliser.
 - Ne laissez fonctionner l'appareil que sous la surveillance de quelqu'un.
 - Ne touchez à aucun interrupteur de sécurité !
 - Ne retirez pas le couvercle pendant le fonctionnement !
 - Ne pas mettre les mains dans l'ouverture de remplissage.

Déballer l'appareil

1. Retirez l'appareil de son emballage.
2. Retirez tous les matériaux d'emballage comme le film plastique, le rembourrage, les attache-câbles et la boîte.
3. Vérifiez que tout vous a bien été livré.

NOTE :

Il se peut de la poussière ou des résidus de fabrication demeurent dans l'appareil. Nous vous recommandons de nettoyer l'appareil comme il est décrit dans le chapitre "Nettoyage".

Liste des différents éléments de commande

- 1 Bouchon doseur / Bouchon de l'orifice de remplissage
- 2 Couvercle du bol mélangeur avec orifice de remplissage
- 3 Bol mélangeur
- 4 Joint d'étanchéité
- 5 Porte-lames
- 6 Socle avec moteur
- 7 Bouton de réglage

Montage



Bol mélangeur

1. Placez le bol mélangeur sur le boîtier moteur. Respectez les symboles indiqués sur le boîtier. Positionnez le bol mélangeur pour que la poignée se trouve au-dessus du symbole .
2. Fixez le bol mélangeur en le tournant dans le sens des aiguilles d'une montre.

NOTE :

Le mixeur ne fonctionnera pas si le montage n'est pas correct.

Couvercle

1. Vérifiez que le joint d'étanchéité est bien fixé sur le couvercle.
2. Poussez fermement le couvercle sur le bol mélangeur. Il doit complètement boucher le bol mélangeur.
3. Insérez le bouchon dans l'orifice de remplissage du couvercle. Utilisez les symboles indiqués sur le bouchon et les marques sur le couvercle. Fixez le bouchon en le tournant dans le sens des aiguilles d'une montre. Le symbole  doit se situer à côté de .

NOTE :

Le bouchon de l'orifice de remplissage s'utilise également comme bouchon doseur.

Conseils d'utilisation

ATTENTION :

Le verre peut se fissurer si la température est trop élevée ! NE remplissez PAS de liquides au-delà de 60°C.

- Placez l'appareil sur une surface lisse et plane. Posez-le de telle sorte qu'il ne puisse pas basculer.
- N'allumez l'appareil que si vous utilisez le bol mélangeur avec couvercle fermé. L'orifice de remplissage dans le couvercle doit également être fermé.
- Ne remplissez pas trop le bol mélangeur ! Vous pouvez le remplir jusqu'à un maximum d'1,5 litre. Utilisez l'échelle indiquée sur le bol.
- La mousse demande une très grande capacité. Diminuez la quantité des liquides qui produisent beaucoup de mousse.
- Gardez une main sur le couvercle si vous broyez de la glace ou si vous utilisez une grosse quantité d'ingrédients.
- Coupez au préalable les aliments à mélanger en petits morceaux.

Connexion électrique

- Avant de brancher la prise dans la fiche, vérifiez que la tension du secteur que vous utilisez correspond à la tension de l'appareil. Vous trouverez l'information nécessaire sur la plaque d'identification.
- Branchez l'appareil à une prise électrique de sécurité correctement installée.

Fonctionnement de courte durée

L'appareil convient pour une utilisation de courte durée jusqu'à un maximum de 2 minutes. Laissez-le refroidir pendant 2 minutes avant une nouvelle utilisation !

Mode Impulsions

Passez en mode impulsions en tournant le bouton sur "P" et relâchez-le par la suite. Utilisez l'appareil dans ce mode de fonctionnement pendant 2 minutes au maximum. Laissez-le refroidir pendant 2 minutes avant une nouvelle utilisation !

Broyer des glaçons :

Les lames du bol mélangeur conviennent également au broyage des glaçons.

- Versez un maximum de 10 glaçons (taille d'environ 25x25x25 mm) dans le bol mélangeur.
- Utilisez le fonctionnement Impulsions "P" pendant 1 - 3 secondes. Répétez 8 - 12 fois le processus.
- Lorsque vous ajoutez du liquide, vous pouvez utiliser le réglage "2" pendant 1 - 2 minutes.

Utilisation

Préparation

1. Assurez-vous que le bouton marche / arrêt est sur la position "0".
2. Installez le bol mélangeur.
3. Versez maintenant les aliments dans le bol.
4. Installez le couvercle.
5. Placez le bouchon sur l'orifice de remplissage.

Mélanger

Le fonctionnement s'effectue à l'aide du bouton de réglage :

Niveau 0	=	éteint
Position 1	=	lent
Position 2	=	rapide
P	=	Vitesse élevée en mode Impulsions

Pour ajouter des aliments dans l'appareil

Vous pouvez rajouter des articles à mixer ou des épices à travers l'ouverture dans le couvercle.

- N'oubliez pas d'abord d'arrêter l'appareil.
- Avant de remettre l'appareil en marche, fermer l'ouverture.

Arrêter l'appareil

1. Tournez le bouton sur la position "0".
2. Attendez que les lames s'arrêtent totalement.
3. Débranchez le câble de la prise de courant.
4. Enlevez le récipient du mixeur. Tournez-le dans le sens inverse des aiguilles d'une montre.
5. Pour verser le contenu, enlevez le couvercle.

IMPORTANT NOTE :

Ne conservez jamais de jus d'agrumes ou d'aliments acides dans des récipients métalliques.

Nettoyage

AVERTISSEMENT :

- Avant le nettoyage de l'appareil, retirez toujours la prise au secteur !
- En aucun cas plonger l'appareil dans de l'eau pour le nettoyer. Vous risqueriez de provoquer une électrocution ou un incendie.
- Les lames du porte-lames sont très coupantes. **Risque de blessures !**

ATTENTION :

- Ne pas utiliser de brosse en fil de fer ou autres objets abrasifs.
- Ne pas utiliser de détergents agressifs ou abrasifs.
- Les pièces individuelles ne vont pas au lave-vaisselle.

NOTE : Prélavage

Remplissez le récipient du mixeur à moitié d'eau et tournez le commutateur pour env. 10 secondes sur "P". Videz ensuite l'appareil.

Pour un nettoyage complet, retirez le bol de l'appareil.

Monter et enlever le porte-lames

NOTE :

Le bouchon de l'orifice de remplissage (bouchon doseur) sert d'outil dans le cas présent. Utilisez les deux encoches.

1. Tournez la partie haute du bol mélangeur.
2. Placez le bouchon avec les encoches sur les ergots du bloc-moteur.
3. Sans forcer, tournez le bouchon dans le sens des aiguilles d'une montre et libérez le porte-lames.
4. Enlevez soigneusement le porte-lames du bol mélangeur.
5. Enlevez le joint d'étanchéité pour le nettoyage.

6. Après avoir séché, remplacez le joint d'étanchéité sur le porte-lames.
7. Insérez le porte-lames sur le filetage au fond du bol mélangeur. Utilisez les encoches sur le porte-lames.
8. En utilisant le bouchon comme outil, appuyez et tournez le porte-lames en même temps dans le sens inverse des aiguilles d'une montre (consulter également la page 3, Fig. A).
9. Assurez-vous que le porte-lames est solidement fixé (consulter la page 3, Fig. B). Les ergots du porte-lames doivent être bien fixés sur les ergots du boîtier.

ATTENTION :

N'utilisez l'appareil que si vous avez correctement fixé le porte-lames avec le joint d'étanchéité ! Sinon, le bol mélangeur ne sera pas scellé.

Bol mélangeur, couvercle, bouchon, porte-lames et joint en caoutchouc

Nettoyez ces pièces dans un bol d'eau chaude. Puis, séchez tout avant de remonter les pièces.

Boîtier

Pour le nettoyage extérieur de l'appareil, utiliser un chiffon légèrement mouillé.

Remèdes aux pannes

L'appareil ne fonctionne pas

Remède :

Vérifiez le raccordement électrique.
Vérifiez la position du bouton rotatif.

Autres causes possibles :

Votre appareil est équipé d'un **interrupteur de sécurité**.
Il empêche la mise en marche par inadvertance du moteur.

Remède :

Vérifiez que le bol mélangeur est bien en place.

Données techniques

Modèle :UM 3561

Alimentation : 220 - 240 V~, 50 Hz

Puissance électrique : 600 W

Classe de protection : II

Capacité : max. 1,5 l

Poids net : environ. 3,42 kg

Nous nous réservons le droit d'apporter des modifications techniques ainsi que des modifications de conception dans le cadre du développement continu de nos produits.

Cet appareil a été contrôlé d'après toutes les directives européennes actuelles applicables, comme par exemple concernant la compatibilité électromagnétique et la basse tension.

Cet appareil a été fabriqué en respect des réglementations techniques de sécurité les plus récentes.



Élimination

Signification du symbole "Élimination"

Protégez votre environnement, ne jetez pas vos appareils électriques avec les ordures ménagères.

Utilisez, pour l'élimination de vos appareils électriques, les bornes de collecte prévues à cet effet où vous pouvez vous débarrasser des appareils que vous n'utilisez plus.

Vous contribuez ainsi à éviter les impacts potentiels dans l'environnement et sur la santé de chacun, causés par une mauvaise élimination de ces déchets.

Vous contribuez aussi au recyclage sous toutes ses formes des appareils électriques et électroniques usagés.

Vous trouverez toutes les informations sur les bornes d'élimination des appareils auprès de votre commune ou de l'administration de votre communauté.

Instrucciones de servicio

Le agradecemos la confianza depositada en este producto y esperamos que disfrute de su uso.

Símbolos en este manual de instrucciones

Advertencias importantes para su seguridad están señaladas en especial. Siga estas advertencias incondicionalmente, para evitar accidentes y daños en el aparato:

AVISO:

Advierte ante los peligros para su salud y demuestra posibles riesgos de herida.

ATENCIÓN:

Indica los posibles riesgos para el aparato u otros objetos.

NOTA:

Pone en relieve consejos e informaciones para usted.

Notas generales

Antes de la puesta en servicio de este aparato lea detenidamente el manual de instrucciones y guarde éste bien incluido la garantía, el recibo de pago y si es posible también el cartón de embalaje con el embalaje interior. En caso de dejar el aparato a terceros, también entregue el manual de instrucciones.

- Solamente utilice el aparato para el uso privado y para el fin previsto. Este aparato no está destinado para el uso profesional.
- No lo utilice al aire libre. No lo exponga al calor, a la entrada directa de rayos de sol, a la humedad (en ningún caso sumerja el aparato en agua) y a los cantos agudos. No utilice el aparato con las manos húmedas. En caso de que el aparato esté húmedo o mojado retire de momento la clavija de la caja de enchufe.
- El aparato y el cable de alimentación de red se deben controlar regularmente para garantizar que no estén dañados. En caso de que se comprobara un daño, no se podrá seguir utilizando el aparato.
- Solamente utilice accesorios originales.
- Para la seguridad de sus niños no deje material de embalaje (Bolsas de plástico, cartón, poliestireno etc.) a su alcance.

¡AVISO!

No deje jugar a los niños con la lámina. ¡Existe peligro de asfixia!

Indicaciones especiales de seguridad para este aparato

AVISO:

- ¡Riesgo de corte! ¡Las cuchillas de la batidora están afiladas!
- Antes de sustituir accesorios o piezas adicionales que se mueven durante el funcionamiento del aparato, éste se debe apagar y se debe desconectar del suministro eléctrico.
- No toque las piezas en movimiento.
- Compruebe siempre que los accesorios estén bien fijados antes de encender el aparato.
- PRECAUCIÓN: Asegúrese de que la batidora está desconectada antes de retirarla de su base.
- Desconecte siempre el aparato de la alimentación si se le deja sin atención y antes de montarlo, desmontarlo o limpiarlo.

 **AVISO:**

- No repare usted mismo el dispositivo. Contacte con personal autorizador. Para evitar riesgos, el fabricante, nuestro servicio de atención al cliente u otro especialista cualificado debe cambiar el cable de corriente dañado con un cable equivalente.
 - Este aparato no debe ser utilizado por los niños.
 - Mantenga el aparato y su cable fuera del alcance de los niños.
 - Los niños no deben jugar con el aparato.
 - Los aparatos pueden ser utilizados por personas con discapacidad física, psíquica o sensorial o con falta de experiencia y conocimiento si están bajo supervisión o se les dan instrucciones acerca del **uso del aparato** de una manera segura y si entienden los riesgos implicados.
 - Este dispositivo no debe sumergirse en agua para limpiarlo. Siga las instrucciones incluidas en el capítulo “Limpieza”.
-
- No utilice el aparato si la jarra de batir está vacía.
 - No utilice el aparato durante más de 2 minutos. Luego, deje enfriar durante aproximadamente 2 minutos antes de utilizarlo de nuevo.
 - Después de 10 usos seguidos, deje enfriar la unidad hasta la temperatura ambiente antes de volver a usarla.
 - ¡No deje funcionar el aparato sin la presencia de una persona!
 - ¡No toque ningún botón de seguridad!
 - No quite la tapa cuando funciona el aparato.
 - No entre en contacto con la abertura de llenado.

Desembalaje del aparato

1. Extraiga el dispositivo de su embalaje.
2. Retire todos los materiales de embalaje, como papel de aluminio, sujeta cables y envolturas de cartón.
3. Compruebe que todas las piezas estén presentes.

NOTA:

Puede que el aparato todavía tenga algo de polvo o residuos del proceso de fabricación. Recomendamos que limpie el aparato tal y como se describe en el apartado de "Limpieza".

Indicación de los elementos de manejo

1. Tapón de la abertura para rellenar/taza de medida
2. Tapa de la jarra de batir con abertura para rellenar
3. Jarra de batir
4. Junta
5. Bloque de cuchilla
6. Base con el motor
7. Interruptor de ajustes

Montaje



Jarra de batir

1. Coloque la jarra de batir en la carcasa del motor. Siga los símbolos de la carcasa. Coloque la jarra de batir de manera que el asa quede encima del símbolo .
2. Fije la jarra de batir girándola hacia la derecha.

NOTA:

La batidora no funcionará si está montada de manera incorrecta.

Tapa

1. Compruebe que la junta está fija en la tapa.
2. Pulse la tapa firmemente en la jarra de batir. Debe sellar la jarra completamente.
3. Inserte el tapón en la abertura de relleno de la tapa. Siga los símbolos del tapón y las marcas de la tapa. Fije el tapón girando hacia la derecha. El símbolo  debe permanecer junto a .

NOTA:

El tapón de la abertura para rellenar se puede utilizar como taza de medida.

Notas de utilización

ATENCIÓN:

El cristal puede agrietarse si la temperatura es demasiado alta. NO llene con líquidos por encima de los 60°C.

- Coloque el aparato sobre una superficie segura y plana. Coloque éste de tal manera que no se pueda volcar.
- Conecte el aparato solamente si la jarra de batir está cerrada con la tapa. La abertura para rellenar de la tapa debe estar también cerrada.

- No llene en exceso la jarra de batir. Puede llenar hasta un máximo de 1,5 litros. Utilice la escala de la jarra.
- Para crear espuma, será necesaria una capacidad grande. Reduzca las cantidades de líquido que produzcan mucha espuma.
- Sujete con una mano la tapa si está picando hielo o si hay una gran cantidad de ingredientes.
- Corte el alimento que se va a batir en pequeños trozos con antelación.

Conexión eléctrica

- Antes de introducir el enchufe en la toma de corriente, compruebe que la tensión de la red de suministro que se va a utilizar coincide con la del aparato. Encontrará la información necesaria en la placa de identificación.
- Conecte el aparato solo a un enchufe de seguridad correctamente instalado.

Uso de intervalo corto

El aparato es adecuado para un uso de intervalo corto de un máximo de 2 minutos. Deje enfriar durante 2 minutos antes de utilizarlo de nuevo.

Modo Pulsación

Cambie el modo pulsación girando el mando a la posición "P" y luego suelte. Utilice el aparato en este modo de funcionamiento durante un máximo de 2 minutos. Deje enfriar durante 2 minutos antes de utilizarlo de nuevo.

Picar cubitos de hielo:

Las cuchillas de la jarra de batir son adecuadas para picar cubitos de hielo.

- Coloque un máximo de 10 piezas (tamaño aprox. de 25x25x25 mm) en la jarra de batir.
- Utilice el modo pulsación "P" durante 1 - 3 segundos. Repita el proceso 8 - 12 veces.
- Cuando añada líquido, puede utilizar el ajuste "2" durante 1 - 2 minutos.

Funcionamiento

Preparación

1. Tenga cuidado que el botón de Marcha / Parada esté en posición "0".
2. Coloque el recipiente batidor.
3. Ahora introduzca los ingredientes a batir en el recipiente batidor.
4. Ponga la tapa.
5. Cierre la abertura para rellenar con el tapón.

Batir

El funcionamiento se realiza con el mando de ajustes:

Nivel 0	=	apagado
Nivel 1	=	número de revoluciones bajas
Nivel 2	=	número de revoluciones altas

P = Alta velocidad en modo pulsación

Rellenar los alimentos a batir

Ingredientes a batir o especias pueden rellenarse por la abertura de llenado.

- No olvide nunca parar primero el aparato.
- Antes de conectar de nuevo el aparato, cierre la abertura.

Finalizar el funcionamiento

1. Gire el interruptor sobre la posición "0".
2. Espere a que la hoja se detenga por completo.
3. Retire la clavija de la caja de enchufe.
4. Retire el recipiente de licuado. Gire hacia la izquierda.
5. Para verter, retire la tapadera.

NOTA IMPORTANTE:

Nunca almacene zumos cítricos o alimentos con ácido en recipientes de metal.

Limpieza

AVISO:

- ¡Retire siempre el enchufe de la corriente antes de limpiar el aparato!
- Para la limpieza, en ningún caso sumergir el aparato en agua. Podría causar un electrochoque o un incendio.
- Las cuchillas del bloque de cuchilla están muy afiladas. ¡Existe el riesgo de lesión!

ATENCIÓN:

- No utilice un cepillo de alambre u objetos abrasivos.
- No utilice detergentes agresivos o abrasivos.
- Las piezas individuales no se pueden lavar en lavavajillas.

NOTA: Prelimpieza

Llene el recipiente de licuado hasta la mitad con agua y gire el interruptor durante unos 10 segundos sobre "P". A continuación derrame el líquido.

Para la limpieza a fondo retire el recipiente batidor.

Colocación y desmontaje del bloque de cuchillas

NOTA:

El tapón de la abertura para rellenar (taza de medida) aquí se utiliza como un utensilio. Utilice las dos muescas.

1. Gire la jarra de batir en su cabezal.
2. Coloque el tapón con las muescas sobre las orejetas del bloque del motor.
3. Con fuerza moderada, gire el tapón hacia la derecha y suelte el bloque de cuchilla.
4. Extraiga el bloque de cuchilla con cuidado de la jarra de batir.
5. Desmonte la junta para su limpieza.
6. Después de secar, coloque de nuevo la junta en el bloque de la cuchilla.
7. Inserte el bloque de la cuchilla sobre la rosca de la parte inferior de la jarra de batir. Utilice las muescas sobre el bloque de cuchilla.

8. Con el tapón como utensilio, pulse y gire el bloque de cuchilla al mismo tiempo hacia la izquierda (véase también la página 3, Fig. A).
9. Asegúrese de que el bloque de cuchilla está asentado con seguridad en su posición (véase la página 3, Fig. B). Las orejetas del bloque de cuchilla deben ajustarse herméticamente sobre las de la carcasa.

ATENCIÓN:

Ponga en marcha el aparato solamente si ha colocado correctamente el bloque de cuchillas con la junta. Si no, la jarra de batir no está bien sellada.

Jarra de batir, tapa, tapón, bloque de cuchilla, y junta

Limpie dichas piezas en un bol de agua caliente. Luego seque todo antes de montar las piezas de nuevo.

Carcasa

Para la limpieza exterior del aparato utilice solamente un paño humedecido de forma moderada.

Reparación de avería

El aparato no tiene función.

Remedio:

Supervise la conexión a la red.
Controle la posición del interruptor giratorio.

Otras posibles causas:

Su aparato está equipado con un **interruptor de seguridad**.

Este evita la conexión no intencional del motor.

Remedio:

Compruebe que la jarra de batir está firmemente en su sitio.

Datos técnicos

Modelo:UM 3561
Suministro de tensión:..... 220 - 240 V~, 50 Hz
Potencia: 600 W
Clase de protección: II
Capacidad:..... máx. 1,5 l
Peso neto:aprox. 3,42 kg

El derecho de realizar modificaciones técnicas y de diseño en el curso del desarrollo continuo del producto está reservado.

Este aparato se ha examinado según las normativas actuales y vigentes de la Comunidad Europea, como p.ej. compatibilidad electromagnética y directiva de baja tensión y se ha construido según las más nuevas especificaciones en razón de la seguridad.



Eliminación

Significado del símbolo "Cubo de basura"

Proteja nuestro medio ambiente, aparatos eléctricos no forman parte de la basura doméstica.

Haga uso de los centros de recogida previstos para la eliminación de aparatos eléctricos y entregue allí sus aparatos eléctricos que no vaya a utilizar más.

Ayudará en evitar las potenciales consecuencias, a causa de una errónea eliminación de desechos, para el medio ambiente y la salud humana.

Con ello, contribuirá a la recuperación, al reciclado y a otras formas de reutilización de los aparatos viejos eléctricos y electrónicos.

La información cómo se debe eliminar los aparatos, se obtiene en su ayuntamiento o su administración municipal.

Istruzioni per l'uso

Grazie per aver scelto il nostro prodotto. Vi auguriamo un buon utilizzo del dispositivo.

Simboli per questo manuale di istruzioni per l'uso

Le indicazioni importanti per la propria sicurezza sono indicati appropriatamente. Osservare assolutamente queste indicazioni, per evitare incidenti e danni all'apparecchio:

AVVISO:

Previene i rischi della propria salute ed indica possibili rischi di ferite.

ATTENZIONE:

Indica possibili pericoli per l'apparecchio o altri oggetti.

NOTA:

Mette in risalto consigli ed informazioni.

Note Generali

Prima di mettere in funzione questo apparecchio, leggere molto attentamente le istruzioni per l'uso e conservarle con cura unitamente al certificato di garanzia, allo scontrino e, se possibile, alla scatola di cartone con la confezione interna. Se passate l'apparecchio a terzi, consegnate anche le istruzioni per l'uso.

- Utilizzare l'apparecchio esclusivamente per scopi privati e conformemente al tipo di applicazione previsto. Questo prodotto non è stato concepito ai fini di un impiego in ambito industriale.
- Non utilizzarlo all'aperto. Proteggerlo dal calore, nonché dall'esposizione diretta ai raggi solari e dall'umidità (non immergerlo mai in sostanze liquide) e tenerlo a distanza da oggetti con spigoli affilati. Non utilizzare l'apparecchio con le mani umide. Nel caso in cui si bagni o si inumidisca l'apparecchio, staccare immediatamente la spina.
- Controllare regolarmente che l'apparecchio e il cavo non presentino tracce di danneggiamento. In tal caso l'apparecchio non deve più essere utilizzato.
- Utilizzare esclusivamente accessori originali.
- Per sicurezza tenere l'imballaggio (sacchetto di plastica, scatola, polistirolo, ecc.) fuori dalla portata dei bambini.

AVVISO!

Non lasciar giocare i bambini piccoli con la pellicola.
Pericolo di soffocamento!

ITALIANO

Avvertenze di sicurezza specifiche per questo apparecchio

AVVISO:

- Pericolo di taglio! Le lame del frullatore sono taglienti!
- Prima di sostituire gli accessori o parti aggiuntive che si muovono durante il funzionamento, l'apparecchio deve essere spento e scollegato dalla corrente.
- Non toccare le parti in movimento.
- Controllare sempre che gli accessori siano ben a posto e fermi prima di accendere l'apparecchio.
- **ATTENZIONE:** Assicurarsi che il frullatore si spento prima di rimuoverlo dallo stand.
- Scollegare sempre l'apparecchio dall'alimentazione se esso viene lasciato senza sorveglianza e prima di montaggio, smontaggio e pulizia.

⚠ AVVISO:

- Non tentare di riparare l'apparecchio da soli; contattare invece il personale autorizzato. Per evitare pericoli, un cavo di rete danneggiato deve essere sostituito con un cavo dello stesso tipo dal produttore, la nostra assistenza clienti oppure un altro specialista qualificato.
 - Non permettere ai bambini di utilizzare questo apparecchio.
 - Tenere apparecchio e relativo cavo di alimentazione lontani dalla portata dei bambini.
 - Non consentire ai bambini di giocare con l'apparecchio.
 - Gli apparecchi possono essere utilizzati da persone con ridotte capacità fisiche, sensoriali o mentali e mancanza di esperienza e conoscenza sotto la supervisione o grazie alle istruzioni **sull'uso dell'apparecchio** in modo sicuro e quando essi capiscono i pericoli potenziali derivanti dall'utilizzo dell'apparecchio.
 - Non immergere l'apparecchio in acqua per pulirlo. Seguire le istruzioni riportate nel capitolo "Pulizia".
-
- Non usare l'apparecchio se la caraffa è vuota.
 - Non mettere in funzione l'apparecchio per più di 2 minuti. Lasciarlo raffreddare per circa 2 prima di riutilizzarlo.
 - Dopo 10 utilizzi di seguito, lasciar raffreddare l'unità a temperature ambiente prima di usarla nuovamente.
 - Usare l'apparecchio con cautela.
 - Non toccare i tasti di sicurezza!
 - Non togliere il coperchio mentre in funzione!
 - Non mettere le dita dentro nell'apertura di inserimento cibo.

Disimballaggio dell'apparecchio

1. Estrarre l'apparecchio dall'imballaggio.
2. Rimuovere tutti i materiali di imballaggio come pellicole, materiali di riempimento, supporti cavi e cartone.
3. Controllare che siano presenti tutte le parti.

i NOTA:

Possono essere presenti polvere o residui di lavorazione sull'apparecchio. Pulire l'apparecchio come descritto nella sezione "Pulizia".

Elementi di comando

- 1 Tappo del dosatore / misurino
- 2 Coperchio della caraffa con apertura dosatore
- 3 Caraffa
- 4 Anello di tenuta
- 5 Blocco della lama
- 6 Sezione base con motore
- 7 Interruttore

Montaggio



Caraffa

1. Posizionare la caraffa sull'alloggiamento del motore. Seguire i simboli sull'alloggiamento. Posizionare la caraffa in modo che il manico sia sopra al simbolo .
2. Fissare la caraffa ruotandola in senso orario.

i NOTA:

Il frullatore non funzionerà se montato in modo non corretto.

Coperchio

1. Verificare che l'anello di tenuta sia fissato sul coperchio.
2. Premere il coperchio saldamente sulla caraffa. Deve chiudere completamente la caraffa.
3. Inserire il tappo nell'apertura del dosatore del coperchio. Usare i simboli sul tappo ed i segni sul coperchio. Fissare il tappo ruotandolo in senso orario. Il simbolo  deve trovarsi vicino a .

i NOTA:

Il tappo del dosatore anche essere usato come misurino.

Avvertenze per l'uso

ATTENZIONE:

Il vetro si può rompere se la temperatura è troppo alta! NON riempire con liquidi la cui temperatura è superiore ai 60°C.

- Porre l'apparecchio su una superficie piana e stabile. Disporlo in modo che non possa rovesciarsi.
- Accendere l'apparecchio solo se la caraffa è chiusa con il coperchio. Anche il tappo del dosatore nel coperchio deve essere chiuso.
- Non riempire troppo la caraffa! È possibile riempirla fino ad un massimo di 1,5 litri. Usare la scala sulla caraffa.

- Il montare richiede una capacità maggiore. Ridurre le quantità di liquidi che producono molta schiuma.
- Tenere una mano sul coperchio se si rompe ghiaccio o se ci sono molti ingredienti.
- Prima, tagliare il cibo da frullare in piccoli pezzi.

Collegamento elettrico

- Prima di inserire la spina nella presa, controllare che la tensione nominale corrisponda alla tensione dell'apparecchio. Le informazioni sono riportate sulla targhetta dell'apparecchio.
- Collegare l'apparecchio soltanto a una presa correttamente installata.

Uso a brevi intervalli

L'apparecchio è adatto per l'uso a brevi intervalli di un massimo di 2 minuti. Lasciarlo raffreddare per 2 minuti prima di riutilizzarlo!

Modalità a impulsi

Passare alla modalità impulsi ruotando e poi rilasciando il controllo alla posizione "P". Usare l'apparecchio in questa modalità di funzionamento per un massimo di 2 minuti. Lasciarlo raffreddare per 2 minuti prima di riutilizzarlo!

Tritare cubetti di ghiaccio:

Le lame nella caraffa sono adatte anche per tritare cubetti di ghiaccio.

- Mettere un massimo di 10 pezzi (dimensioni 25x25x25 mm circa) nella caraffa.
- Usare il funzionamento a impulsi "P" per 1 - 3 secondi. Ripetere il processo per 8 - 12 volte.
- Quando si aggiungono liquidi, è possibile usare l'impostazione "2" per 1 - 2 minuti.

Funzionamento

Preparazione

1. Accertatevi che l'interruttore di funzione sia su "0".
2. Applicare il bicchiere frullatore.
3. Versare ora gli alimenti da frullare nel bicchiere frullatore.
4. Mettere il coperchio.
5. Chiudere l'apertura del dosatore con il tappo.

Frullare

Il funzionamento è realizzato con il controllo delle impostazioni:

Livello 0	=	OFF (spento)
Livello 1	=	numero di giri basso
Livello 2	=	numero di giri alto
P	=	Alta velocità in modalità impulsi

Aggiungere alimenti da frullare

Si possono aggiungere alimenti da frullare o spezie attraverso l'apertura di riempimento.

- Prima spegnete l'apparecchio.
- Prima di riaccendere l'apparecchio, chiudere l'apertura.

Terminare il funzionamento

1. Girare l'interruttore sulla posizione "0".
2. Attendere che la lama si arresti completamente.
3. Togliere la spina dalla presa.

4. Togliere il bicchiere frullatore. Ruotare in senso anti-orario.
5. Per versare togliere il coperchio.

NOTA IMPORTANTE:

Non conservare mai i succhi degli agrumi o alimenti contenenti acidi in contenitori di metallo.

Pulizia

AVVISO:

- Prima di procedere alla pulizia estrarre sempre la spina dalla presa di corrente!
- In nessun caso immergere l'apparecchio in acqua per la pulizia. Ne potrebbe conseguire un corto circuito o incendio.
- Le lame sul blocco lame sono molto affilate. Vi è il **rischio di lesioni!**

ATTENZIONE:

- Non usare pagliette o altri oggetti abrasivi.
- Per la pulizia non usare detersivi forti o abrasivi.
- Le singole parti non sono lavabili in lavastoviglie.

NOTA: Pre-pulizia

Riempire il bicchiere frullatore a metà con acqua e girare l'interruttore per 10 secondi ca. su "P". Infine buttare via il liquido.

Per una pulizia a fondo staccare il bicchiere frullatore.

Montare e smontare il blocco lame

NOTA:

Il tappo del dosatore (misurino) si usa come uno strumento. Usare le due tacche.

1. Capovolgere la caraffa sulla sua testa.
2. Posizionare il tappo con le tacche sulle alette del blocco motore.
3. Esercitando una forza moderata, ruotare il tappo in senso orario e liberare il blocco lame.
4. Estrarre il blocco lama dalla caraffa con attenzione.
5. Rimuovere l'anello di tenuta per la pulizia.
6. Una volta asciugato, rimettere l'anello di tenuta in posizione sul blocco lame.
7. Inserire il blocco lame sulla filettatura alla base della caraffa. Usare le tacche presenti sul blocco lame.
8. Usando il tappo come strumento, premere e ruotare il blocco lame contemporaneamente in senso anti-orario (vedere anche pagina 3, Fig. A).

9. Assicurarsi che il blocco lame sia saldamente fissato in posizione (vedere pagina 3, Fig. B). Le alette del blocco lame devono essere fissate saldamente sulle alette dell'alloggiamento.

ATTENZIONE:

Usare l'apparecchio solo dopo aver montato il blocco lame con l'anello di tenuta! Diversamente la caraffa non sarà sigillata.

Caraffa, coperchio, tappo, blocco lame, e guarnizione in gomma

Pulire queste parti in una ciotola con acqua. Poi asciugare tutto con cura prima di rimontare le parti.

Custodia

Per la pulizia esterna dell'apparecchio usare solo un panno un po' inumidito.

Rimozione guasti

L'apparecchio è senza funzione.

Rimedio:

Controllare il collegamento rete.
Controllare la posizione dell'interruttore girevole.

Altre possibili cause:

L'apparecchio è munito di un **interruttore di sicurezza**. Evita una messa in moto casuale del motore.

Rimedio:

Verificare che la caraffa sia saldamente in posizione.

Dati tecnici

Modello:UM 3561
Alimentazione rete:..... 220 - 240 V~, 50 Hz
Alimentazione: 600 W
Classe di protezione: II
Capacità: max. 1,5 l
Peso netto: ca. 3,42 kg

Si riserva il diritto di apportare modifiche tecniche e di design nel corso dello sviluppo del prodotto.

Questo apparecchio è stato controllato sulla base di tutte le direttive CE attuali in vigore in questo settore, quali per esempio la normativa in materia di compatibilità elettromagnetica e la direttiva in materia di bassa tensione, ed è stato costruito conformemente alle norme di sicurezza più moderne.



Smaltimento

Significato del simbolo "Eliminazione"

Salvaguardare l'ambiente, gli elettrodomestici non vanno eliminati come rifiuti domestici.

Per l'eliminazione degli elettrodomestici, fare uso dei posti di raccolta previsti per questo tipo e porre quegli elettrodomestici che non sono più in uso.

Si contribuisce così ad evitare un effetto potenziale sull'ambiente e sulla salute, dovuto magari ad una eliminazione sbagliata.

Questo significa un contributo personale alla riutilizzazione, al riciclaggio e altre forme di utilizzazione di elettrodomestici ed apparecchi elettronici usati.

Si possono trovare le corrispondenti informazioni sugli appositi luoghi di raccolta, nelle amministrazioni dei comuni.

Instruction Manual

Thank you for choosing our product. We hope you will enjoy using the appliance.

Symbols in these Instructions for Use

Important information for your safety is specially marked. It is essential to comply with these instructions in order to avoid accidents and prevent damage to the machine:

WARNING:

This warns you of dangers to your health and indicates possible injury risks.

CAUTION:

This refers to possible hazards to the machine or other objects.

NOTE:

This highlights tips and information.

General Notes

Read the operating instructions carefully before putting the appliance into operation and keep the instructions including the warranty, the receipt and, if possible, the box with the internal packing. If you give this device to other people, please also pass on the operating instructions.

- The appliance is designed exclusively for private use and for the envisaged purpose. This appliance is not fit for commercial use.
- Do not use it outdoors. Keep it away from sources of heat, direct sunlight, humidity (never dip it into any liquid) and sharp edges. Do not use the appliance with wet hands. If the appliance is humid or wet, unplug it immediately.
- The device and the mains lead have to be checked regularly for signs of damage. If damage is found the device must not be used.
- Use only original spare parts.
- In order to ensure your children's safety, please keep all packaging (plastic bags, boxes, polystyrene etc.) out of their reach.

WARNING!

Don't let small children play with foils for **danger of suffocation!**

Special safety instructions for the appliance

WARNING:

- Risk of cuts! The mixer blades are sharp!
- Before replacement of accessories or additional parts which move during operation, the device must be switched off and cut off from the mains.
- Do not touch moving parts.
- Always check that the accessories are seated solidly and securely before switching the device on.
- **CAUTION:** Ensure that the blender is switched off before removing it from the stand.
- Always disconnect the appliance from the supply if it is left unattended and before assembling, disassembling or cleaning.

⚠ WARNING:

- Do not repair the device by yourself. Please contact authorized personnel. In order to avoid hazards, a damaged mains cable must be replaced with an equivalent cable by the manufacturer, our customer service or any other qualified specialist.
 - This appliance shall not be used by children.
 - Keep the appliance and its cord out of reach of children.
 - Children shall not play with the appliance.
 - Appliances can be used by persons with reduced physical, sensory or mental capabilities or lack of experience and knowledge if they have been given supervision or instruction concerning **use of the appliance** in a safe way and if they understand the hazards involved.
 - This device must not be immersed in water for cleaning. Please follow the instructions provided in chapter “Cleaning”.
- Do not use the appliance if the mixing vessel is empty.
 - Do not operate the appliance for more than 2 minutes. Then allow it to cool for approx. 2 minutes before using it again.
 - After 10 uses in a row, let the unit to cool to room temperature before you use it again.
 - The machine should only be used under supervision.
 - Do not manipulate any of the safety switches!
 - Do not remove the lid during operation!
 - Do not put your fingers into the filler opening.

Unpacking the appliance

1. Remove the device from its packaging.
2. Remove all packaging materials like foils, filling materials, cable holders, and carton packaging.
3. Check the scope of deliveries for completeness.

NOTE:

There may still be dust or production remains on the device. We recommend that you clean the device as described under “Cleaning”.

Overview of the Components

- 1 Refill opening cap / measuring cup
- 2 Mixing vessel lid with refill opening
- 3 Mixing vessel
- 4 Seal ring
- 5 Knife block
- 6 Base section with motor
- 7 Setting switch

Installation



Mixing vessel

1. Place the mixing vessel onto the motor housing. Follow the symbols on the housing. Position the mixing vessel so that the handle lies above the  symbol.
2. Secure the mixing vessel by turning it clockwise.

NOTE:

The mixer will not operate if assembled incorrectly.

Lid

1. Check that the seal ring is secure on the lid.
2. Press the lid firmly onto the mixing vessel. It must seal the mixing vessel completely.
3. Insert the cap into the refill opening of the lid. Use the symbols on the cap and the markings on the lid. Secure the cap by turning it clockwise. The  symbol must lie next to .

NOTE:

The refill opening cap can also be used as a measuring cup.

Instructions for Use

CAUTION:

The glass may crack if the temperature is too high! DO not fill with liquids above 60°C.

- Place the device on a firm and flat surface. Position it is such that it cannot tip over.
- Only switch on the appliance if the mixing vessel is closed with the lid. The refill opening in the lid must also be closed.
- Do not overfill the mixing vessel! You can fill it to a maximum of 1.5 liters. Use the scale on the jug.
- Froth requires a large capacity. Reduce quantities of liquids which produce a lot of froth.
- Keep one hand on the lid if you are crushing ice or if there is a large quantity of ingredients.
- Cut the food to be mixed into small pieces beforehand.

Electric Connection

- Before inserting the power plug into the outlet, check that the mains voltage to be used matches that of the device. You can find the required information on the nameplate.
- Connect the device only to a correctly installed safety socket.

Short-interval use

The appliance is suitable for short-interval use of a maximum of 2 minutes. Allow it to cool for 2 minutes before using it again!

Pulse mode

Switch to pulse mode by turning the control to the "P" position and then release it. Use the appliance in this operating mode for a maximum of 2 minutes. Allow it to cool for 2 minutes before using it again!

Crushing ice cubes:

The blades in the mixing vessel are also suitable for crushing ice cubes.

- Put a maximum of 10 pieces (size approx. 25x25x25 mm) into the mixing vessel.
- Use pulse operation "P" for 1 - 3 seconds. Repeat the process 8 - 12 times.
- When adding fluid, you can use the "2" setting for 1 - 2 minutes.

Operation

Preparation

1. Ensure that the function switch is in the "0" position.
2. Place the mixing vessel in position.
3. Now put the ingredients that are to be mixed into the mixing vessel.
4. Put the lid on.
5. Close the refill opening with the cap.

Mixing

Operation is carried out with the setting control:

Level 0	=	off
Level 1	=	low rpm
Level 2	=	high rpm
P	=	High speed in pulse mode

Adding further ingredients to be mixed

Items to be mixed or spices can be fed in through the filling aperture.

- Please switch off the machine before doing so.
- Before you switch the device on again, close the opening.

Stopping Operation

1. Turn the switch to the "0" position.
2. Wait until the blade comes to a complete stop.
3. Remove the mains plug from the socket.
4. Remove the mixing vessel. Turn it anticlockwise.
5. Take off the lid before pouring.

IMPORTANT NOTE:

Citrus juices and food containing acids should never be stored in metal vessels.

Cleaning

WARNING:

- Always remove the plug before cleaning.
- Under no circumstances should you immerse the device in water for cleaning purposes. Otherwise this might result in an electric shock or fire.
- The blades on the knife block are very sharp. **A risk of injury exists!**

CAUTION:

- Do not use a wire brush or any abrasive items.
- Do not use any acidic or abrasive detergents.
- The individual parts are not dishwasher-safe.

NOTE: Preliminary Cleaning

Half fill the mixing vessel with water and turn the switch to "P" for approximately 10 seconds. Then pour out the liquid.

For thorough cleaning, please remove the mixing vessel.

Fitting and detaching the knife block

NOTE:

The refill opening cap (measuring cup) is used as a tool here. Use the two notches.

1. Turn the mixing vessel on its head.
2. Place the cap with the notches onto the motor block lugs.
3. With moderate force, turn the cap clockwise and release the knife block.
4. Take the knife block carefully out of the mixing vessel.
5. Remove the seal ring for cleaning.
6. After drying, place the seal ring back onto the knife block.
7. Insert the knife block onto the thread on the bottom of the mixing vessel. Use the notches on the knife block.
8. Using the cap as a tool, press and turn the knife block at the same time anticlockwise (see also page 3, Fig. A).
9. Ensure that the knife block sits securely in position (see page 3, Fig. B). The knife block lugs must sit tight on the housing lugs.

CAUTION:

Only operate the appliance if you have properly fitted the knife block with the seal ring! Otherwise the mixing vessel will not be sealed.

Mixing vessel, lid, cap, knife block, and rubber seal

Clean these parts in a bowl of hot water. Then dry everything before assembling the parts again.

Housing

Only a moderately moist cloth should be used for cleaning the outside of the device.

Troubleshooting

Device is not working.

Remedy:

Check the mains connection.

Check the position of the rotary switch.

Other possible causes:

The device is fitted with a **safety switch**.

This prevents the motor from starting up unintentionally.

Remedy:

Check that the mixing vessel is firmly in place.

Noise development

The sound pressure level in the ear of an operator (LpA) was measured according to DIN EN ISO 3744.

Sound pressure level detected: 76 dB(A) (no limit)

Technical Data

Model: UM 3561
Power supply: 220 - 240 V~, 50 Hz
Power rating: 600 W
Protection class: II
Capacity: max. 1.5 l
Net weight: approx. 3.42 kg

The right to make technical and design modifications in the course of continuous product development remains reserved.

This device has been tested according to all relevant current CE guidelines, such as electromagnetic compatibility and low voltage directives, and has been constructed in accordance with the latest safety regulations.



Disposal

Meaning of the “Dustbin” Symbol

Protect our environment: do not dispose of electrical equipment in the domestic waste.

Please return any electrical equipment that you will no longer use to the collection points provided for their disposal.

This helps avoid the potential effects of incorrect disposal on the environment and human health.

This will contribute to the recycling and other forms of reutilisation of electrical and electronic equipment.

Information concerning where the equipment can be disposed of can be obtained from your local authority.

Instrukcja obsługi

Dziękujemy za wybór naszego produktu. Mamy nadzieję, że korzystanie z urządzenia sprawi Państwu radość.

Symbole użyte w tej instrukcji obsługi

Ważne informacje dotyczące bezpieczeństwa użytkownika są specjalnie wyróżnione. Koniecznie stosuj się do tych wskazówek, aby uniknąć wypadków i uszkodzenia urządzenia:

OSTRZEŻENIE:

Ostrzega przed zagrożeniami dla zdrowia i wskazuje na potencjalne ryzyko obrażeń.

UWAGA:

Wskazuje na potencjalne zagrożenia dla urządzenia lub innych przedmiotów.

WSKAZÓWKA:

Wyróżnia porady i informacje ważne dla użytkownika.

Uwagi ogólne

Przed uruchomieniem urządzenia proszę bardzo dokładnie przeczytać instrukcję obsługi. Proszę zachować ją wraz z kartą gwarancyjną, paragonem i w miarę możliwości również kartonem z opakowaniem wewnętrznym. Przekazując urządzenie innej osobie, oddaj jej także instrukcję obsługi.

- Proszę wykorzystywać urządzenie jedynie dla prywatnego celu, jaki został przewidziany dla urządzenia. Urządzenie to nie zostało przewidziane do użytku w ramach działalności gospodarczej.
- Proszę nie korzystać z urządzenia na zewnątrz. Proszę trzymać urządzenie z daleka od ciepła, bezpośredniego promieniowania słonecznego, wilgoci (w żadnym wypadku nie zanurzać w substancjach płynnych) oraz ostrych krawędzi. Proszę nie obsługiwać urządzenia wilgotnymi dłońmi. Jeżeli urządzenie jest wilgotne lub mokre, proszę natychmiast wyciągnąć wtyczkę (należy ciągnąć za wtyczkę, nie za przewód).
- Należy regularnie sprawdzać, czy urządzenie i kabel sieciowy nie są uszkodzone. W razie uszkodzenia należy przestać korzystać z urządzenia.
- Proszę stosować tylko oryginalne akcesoria.
- Dla bezpieczeństwa dzieci proszę nie zostawiać swobodnie dostępnych części opakowania (torby plastikowe, kartony, styropian itp.).

OSTRZEŻENIE!

Nie pozwalaj dzieciom bawić się folią. **Niebezpieczeństwo uduszenia!**

Specjalne wskazówki bezpieczeństwa urządzenia

OSTRZEŻENIE:

- Ryzyko skaleczenia! Ostrze miksera jest ostre!
- Przed wymianą akcesoriów lub dodatkowych części, które poruszają się podczas pracy urządzenia, urządzenie należy wyłączyć i odłączyć od zasilania.
- Nie należy dotykać poruszających się części.
- Przed włączeniem urządzenia należy zawsze sprawdzić, czy akcesoria zostały trwale i bezpiecznie zamocowane.
- **OSTROŻNIE:** Sprawdzić, czy blender jest wyłączony przed zdjęciem go ze stojaka.
- Zawsze odłączać urządzenie od zasilania, kiedy jest pozostawione bez nadzoru i przed montażem, demontażem lub czyszczeniem.

⚠ OSTRZEŻENIE:

- Nie naprawiać urządzenia samodzielnie. Należy skontaktować się z upoważnionym pracownikiem. Aby uniknąć zagrożenia, uszkodzony kabel zasilania powinien wymienić producent, pracownik naszego punktu obsługi klienta lub inny wykwalifikowany specjalista.
 - Dzieci nie mogą korzystać z urządzenia.
 - Trzymać urządzenie i przewód poza zasięgiem dzieci.
 - Dzieci nie mogą bawić się urządzeniem.
 - Urządzenia mogą być użytkowane przez osoby z ograniczonymi zdolnościami fizycznymi, czuciowymi lub mentalnymi oraz bez doświadczenia i wiedzy w zakresie użytkowania, jeśli znajdują się pod nadzorem lub zostały poinstruowane odnośnie **użytkowania urządzenia** w bezpieczny sposób i rozumieją związane z tym ryzyko.
 - Urządzenia tego nie wolno zanurzać w wodzie podczas czyszczenia. Prosimy korzystać z instrukcji podanych w rozdziale „Czyszczenie”.
- Nie używać urządzenia z pustym dzbankiem do mieszania.
 - Urządzenia nie należy włączać na dłużej niż 2 minuty. Następnie pozostawić je celem schłodzenia na ok. 2 minuty, przed ponownym włączeniem.
 - Po 10 użyciach z rzędu, poczekać na ostygnięcie urządzenia w pokojowej temperaturze przed ponownym użyciem.
 - Użytkować urządzenie tylko pod nadzorem.
 - Prosimy nie manipulować przy wyłącznikach bezpieczeństwa!
 - Prosimy nie zdejmować pokrywy w czasie pracy!
 - Nie wkładać rąk do otworu do napełniania.

Wypakowanie urządzenia

1. Wyjmij urządzenie z opakowania.
2. Usuń wszystkie elementy opakowania, takie jak folia, materiał wypełniający, zaciski do kabli i karton.
3. Sprawdź, czy w dostarczonym opakowaniu znajdowały się wszystkie elementy.

WSKAZÓWKA:

Na urządzeniu może występować osad produkcyjny lub kurz. Zalecane jest wyczyszczenie urządzenia zgodnie z rozdziałem „Czyszczenie”.

Przegląd elementów obsługi

1. Nakrywka dolewania / miarka
2. Pokrywa dzbanka z otworem do napełniania
3. Dzbanek miksera
4. Pierścień uszczelniający
5. Zespół noży
6. Podstawa z silnikiem
7. Przelącznik nastawczy

Montaż



Dzbanek miksera

1. Dzbanek miksera umieścić na obudowie silnika. Postępować zgodnie z oznaczeniami na obudowie. Dzbanek miksera ustawić tak, aby jego rączka znalazła się nad symbolem .
2. Dzbanek miksera unieruchomić, obracając nim w prawo.

WSKAZÓWKA:

Mikser nie będzie działał, jeśli nie zostanie prawidłowo zamontowany.

Pokrywa

1. Sprawdzić, czy pierścień uszczelniający spoczywa nieruchomo na pokrywie.
2. Pokrywę mocno wcisnąć na dzbanek do mieszania. Ta czynność musi całkowicie uszczelnić dzbanek do mieszania.
3. Nakrywkę dolewania wsunąć w otwór dolewania pokrywy. Wykorzystać symbole na nakrywce oraz oznaczenia na pokrywie. Zabezpieczyć nakrywkę, obracając ją w prawo. Symbol  musi znajdować się obok .

WSKAZÓWKA:

Nakrywkę dolewania można także wykorzystać jako miarkę.

Porady dotyczące użytkowania

UWAGA:

Szkló może ulec pęknięciu przy zbyt wysokiej jego temperaturze! NIE wlewać płynów o temperaturze ponad 60°C.

- Ustaw urządzenie na sztywnym i równym podłożu. Ustaw je tak, aby nie mogło się wywrócić.

- Urządzenie włączać jedynie przy zamkniętym dzbanku miksera. Otwór dopielniania w pokrywie także musi być zamknięty.
- Nie napełniać nadmiernie dzbanka miksera! Można go napełnić maksymalnie do 1,5 litrów. Korzystać ze skali na dzbanku.
- Piana wymaga większej pojemności. Należy zmniejszyć ilość płynów, z których powstaje dużo piany.
- W przypadku kruszenia lodu lub znacznych ilości produktów należy przytrzymywać pokrywę ręką.
- Żywność przed zmiśkowaniem należy wstępnie pociąć małe kawałki.

Połączenie elektryczne

- Przed podłączeniem wtyczki zasilającej do gniazdka sprawdź, czy napięcie sieci jest zgodne z napięciem urządzenia. Wymagane informacje można znaleźć na tabliczce znamionowej.
- Podłącz urządzenie wyłącznie do prawidłowo zainstalowanego i zabezpieczonego gniazdka elektrycznego.

Krótki czas stosowania

Urządzenie nadaje się do użytkowania przez krótkie okresy maksymalnie do 2 minut. Następnie należy je pozostawić na 2 minuty przed ponownym uruchomieniem!

Tryb impulsowy

Przelączając na tryb impulsowy przez obrót pokrętkiem regulacji do położenia „P”, a następnie zwolnić go. Urządzenie użytkować w tym trybie pracy maksymalnie przez 2 minuty. Następnie pozostawić do ostygnięcia przed jego ponownym użyciem!

Kruszenie kostek lodu:

Noże w dzbanku miksera nadają się także do kruszenia kostek lodu.

- Do dzbanka miksera włożyć maksymalnie do 10 kostek lodu (rozmiar ok. 25x25x25 mm).
- Użyć trybu pracy impulsowej „P” przez okres 1 - 3 sekund. Powtarzać proces 8 - 12 razy.
- Przy dodawaniu płynu można zastosować ustawienie „2” przez okres 1 - 2 minut.

Praca

Przygotowanie

1. Upewnić się, czy przelącznik funkcji znajduje się w położeniu „0”.
2. Założyć naczynie miksera.
3. Umieścić składniki przeznaczone do zmiśkowania w misce do miksowania.
4. Założyć pokrywę.
5. Nakrywką zamknąć otwór dolewania.

Miksowanie

Operację przeprowadza się za pomocą ustawień regulatora nastawczego:

Poziom 0	=	wyłączony (off)
Poziom 1	=	niskie obroty
Poziom 2	=	wysokie obroty
P	=	Duża prędkość w trybie impulsowym

Dodawanie miksowanego produktu

Przez otwór do dolewania można dodawać miksowany produkt i przyprawy.

- Wcześniej proszę wyłączyć urządzenie.
- Zamknij otwór przed ponownym włączeniem urządzenia.

Zakończenie pracy

1. Obróć przełącznik do pozycji „0”.
2. Poczekaj, aż ostrza całkowicie się zatrzymają.
3. Wyjąć wtyczkę z gniazdka.
4. Wyjmij miskę do miksowania. Obrócić nim w prawo.
5. W celu wylania zawartości zdejmij pokrywkę.

WAŻNA WSKAZÓWKA:

Soków cytrusowych lub innej żywności zawierającej kwasy nie wolno przechowywać w metalowych naczyniach.

Czyszczenie

OSTRZEŻENIE:

- Zawsze przed rozpoczęciem procesu czyszczenia prosimy wyciągnąć wtyczkę z gniazdka elektrycznego.
- Urządzenia parze nie wolno do czyszczenia zanurzać w wodzie. Może to doprowadzić do porażenia elektrycznego lub pożaru.
- Ostrza na zespole noży są bardzo ostre. Istnieje **ryzyko skaleczenia!**

UWAGA:

- Nie używaj szcztotki drucianej ani innych podobnych przedmiotów.
- Nie używaj ostrych lub ściemych środków czyszczących.
- Pojedyncze części nie są bezpieczne dla zmywarki do naczyń.

WSKAZÓWKA: Wstępne czyszczenie

Miskę do miksowania napełnij do połowy wodą i obróć przełącznik na ok. 10 sekund do pozycji „P”. Następnie wylej płyn.

Do gruntownego czyszczenia zdejmij miskę miksera.

Montaż i demontaż zespołu noży

WSKAZÓWKA:

Nakładka dolewania (miarka) jest tu wykorzystywana jako narzędzie. Wykorzystać dwa wcięcia.

1. Obrócić dzbankiem do miksowania na jego głowicy.
2. Nakładkę wraz z wcięciami i umieścić na występkach zespołu silnika.
3. Umiarkowaną siłą obrócić nakładką w prawo i zwolnić zespół noży.
4. Ostrożnie wyjąć zespół noży z dzbanka do miksowania.
5. Wyjąć pierścień uszczelniający do umycia.

6. Po wysuszeniu, pierścień uszczelniający na powrót pierścienia uszczelniającego umieścić na zespole noży.
7. Zespół noży wsunąć na gwint u spodu dzbanka do miksowania. Wykorzystać wręby na zespole noży.
8. Używając nakładki jako narzędzia, nacisnąć i jednocześnie obrócić zespół noży w lewo (patrz także strona 3, Rys. A).
9. Sprawdzić, czy zespół noży jest nieruchomo osadzony w swoim położeniu (patrz strona 3, Rys. B). Wręby zespołu noży muszą być ściśle osadzone na występkach obudowy.

UWAGA:

Narzędziem operować tylko przy prawidłowo zamontowanym zespole noży wraz z pierścieniem uszczelniającym! Inaczej dzbanek miksera nie będzie szczelnie zamknięty.

Dzbanek miksera, pokrywa, nakładka, zespół noży, oraz gumowa uszczelka

Części te należy myć w misce z gorącą wodą. Następnie wszystkie wysuszyć je przed ponownym złożeniem.

Obudowa

Do zewnętrznego czyszczenia urządzenia używaj tylko lekko zwilżonej szmatki.

Usuwanie usterek

Urządzenie nie funkcjonuje.

Środek zaradczy:

Proszę sprawdzić podłączenie do sieci.

Sprawdź położenie przełącznika obrotowego.

Inne możliwe przyczyny:

Urządzenie zaopatrzone jest w **wyłącznik bezpieczeństwa**.

Uniemożliwia on niezamierzone uruchomienie silnika.

Środek zaradczy:

Sprawdzić, czy dzbanek miksera jest mocno osadzony na swoim miejscu.

Dane techniczne

Model: UM 3561
Napięcie zasilające: 220 - 240 V~, 50 Hz
Moc znamionowa: 600 W
Krótki czas pracy: II
Pojemność: maks. 1,5 l
Masa netto: ok. 3,42 kg

Zastrzegamy sobie prawo wprowadzania zmian technicznych i projektowych w trakcie ciągłego rozwoju produktu.

Niniejsze urządzenie odpowiada wymaganiom normy bezpieczeństwa użytkowania oraz spełnia wymagania dyrektywy niskonapięciowej i kompatybilności elektromagnetycznej.

Ogólne warunki gwarancji

Producent / Dystrybutor udziela 24 miesiące gwarancji na zakupione urządzenie. Okres gwarancji liczony jest od daty zakupu urządzenia.

W tym okresie uszkodzone urządzenie będzie bezpłatnie wymienione na wolne od wad. W przypadku, gdy wymiana będzie niemożliwa do zrealizowania, Nabywca otrzyma zwrot ceny zakupu urządzenia.

Za uszkodzone urządzenie uważa się takie, które nie spełnia funkcji określonych w instrukcji obsługi, a przyczyną takiego stanu jest wewnętrzna wada fabryczna lub materiałowa.

Gwarancją nie są objęte uszkodzenia mechaniczne, chemiczne, termiczne, powstałe w wyniku działania sił zewnętrznych (np. przepięcie w sieci energetycznej czy wyładowania atmosferyczne), jak również wady powstałe w wyniku obsługi niezgodnej z instrukcją obsługi urządzenia.

Nabywcy przysługuje prawo do wymiany urządzenia na wolne od wad lub, jeśli wymiana jest niemożliwa, zwrotu gotówki tylko po dostarczeniu do punktu zakupu kompletnego urządzenia z oryginalnymi akcesoriami, instrukcją obsługi i w oryginalnym opakowaniu wraz z dowodem zakupu i prawidłowo wypełnioną kartą gwarancyjną (pieczętka sklepu, data sprzedaży urządzenia).

Gwarancja oraz zawarte w niej warunki obowiązują na terenie Rzeczypospolitej Polskiej.

Niniejsza gwarancja nie wyłącza, nie ogranicza ani nie zawieszają uprawnień Nabywcy wynikających z przepisów Ustawy z dnia 27 lipca 2002 r. o szczególnych warunkach sprzedaży konsumenckiej oraz o zmianie kodeksu cywilnego (Dz. U. z 2002 r. Nr 141, poz. 1176).

Dystrybutor:

CTC Clatronic Sp. z o.o.
ul. Opolska 1 a karczów
49 - 120 Dąbrowa



Usuwanie

Znaczenie symbolu „Pojemnik na śmieci“

Proszę oszczędzać nasze środowisko, sprzęt elektryczny nie należy do śmieci domowych.

Proszę korzystać z punktów zbiorczych, przewidzianych do zdawania sprzętu elektrycznego, i tam proszę oddawać sprzęt elektryczny, którego już nie będą Państwo używać.

Tym sposobem pomagają Państwo unikać potencjalnych następstw niewłaściwego usuwania odpadów, mających wpływ na środowisko i zdrowie ludzi.

Tą drogą przyczyniają się Państwo do ponownego użycia, do recyklingu i do innych form wykorzystania starego sprzętu elektrycznego i elektronicznego.

Informacje, gdzie można zdać sprzęt, otrzymają Państwo w swoich urzędach komunalnych lub w administracji gminy.

Használati utasítás

Köszönjük, hogy a termékünket választotta. Reméljük, elégedetten használja majd a készüléket.

A használati útmutatóban található szimbólumok

Az ön biztonságára vonatkozó utasítások kifejezetten meg vannak különböztetve. Kérjük, mindenképpen ügyeljen ezekre annak érdekében, hogy elkerülje a baleseteket és a készülék károsodását:

FIGYELMEZTETÉS:

Egészségét károsító veszélyforrásokra figyelmeztet és rámutat a lehetséges sérülési lehetőségekre.

VIGYÁZAT:

Lehetséges veszélyre utal, mely a készülékben vagy más tárgyokban kárt tehet.

MEGJEGYZÉS:

Tippeket és információkat emel ki.

Általános megjegyzések

A készülék használatba vétele előtt gondosan olvassa végig a használati utasítást, és őrizze meg a garancialevéllel, a pénztári nyugtával és lehetőleg a csomagolókartonnal, ill. az abban lévő béléssanyaggal együtt! Amennyiben a készüléket harmadik személynek adja tovább, a használati útmutatót is adja a készülékhez.

- Kizárólag személyi célra használja a készüléket, és csupán arra, amire való! A készülék nem ipari jellegű használatra készült.
- Ne használja a szabadban! Ne tegye ki erős hőhatásnak, közvetlen napsugárzásnak és nedvességnek (semmi esetre se mártsa folyadékba), és óvja az éles szélektől! Ne használja a készüléket vizes kézzel! Ha a készülék vizes vagy nedves lett, azonnal húzza ki a kábelt a kábeltartóból.
- A készüléket és a hálózati kábelt rendszeresen ellenőrizni kell, hogy nincs-e rajta sérülés jele. Ha sérülést lát rajta, a készüléket nem szabad használni.
- Csak eredeti tartozékokat használjon.
- Tartsa be az itt következő "Speciális biztonsági rendszabályokat".

FIGYELMEZTETÉS!

Kisgyermekeket ne engedjen a fóliával játszani. **Fulladás veszélye állhat fenn!**

A készülékre vonatkozó speciális biztonsági előírások

FIGYELMEZTETÉS:

- Vágás veszélye! A mixer kései élesek!
- Tartozékok vagy olyan részek, cseréje előtt, amelyek működés közben forognak, a készüléket ki kell kapcsolni, és le kell választani a hálózatról.
- Ne érjen mozgó alkatrészekhez.
- A készülék bekapcsolása előtt mindig ellenőrizze, hogy a tartozékok szilárdan és erősen rögzítve vannak.
- VIGYÁZAT: Az állványról való levétele előtt ellenőrizze, hogy keverő ki van kapcsolva.
- Mindig válassza le a készüléket az elektromos hálózatról, ha felügyelet nélkül hagyja, valamint összeszerelés, szétszerelés vagy tisztítás előtt.

FIGYELMEZTETÉS:

- Ne javítsa saját kezűleg a készüléket. Lépjen kapcsolatba a hivatalos szervizzel. A veszélyek elkerülése érdekében a sérült hálózati kábelt a gyártónak, a szerviznek vagy más szakképzett szakembernek egy azzal egyenértékűre kell kicserélni.
 - A készüléket gyerekek nem használhatják.
 - Tartsa a készüléket és a kábelét gyerekektől távol.
 - A gyerekek nem játszhatnak a készülékkel.
 - A készülékeket csökkent fizikai, érzékszervi vagy értelmi képességű személyek, illetve akiknek nincs meg a kellő tapasztalatuk és tudásuk ehhez, csak akkor használhatják, ha felügyelet alatt állnak vagy a **készülék biztonságos használatára** megtanították őket és megértették a kapcsolódó veszélyeket.
 - Ezt a készüléket ne merítse víz alá tisztításkor. Kérjük, kövesse a "Tisztítás" fejezetben leírt utasításokat.
- Ne használja a készüléket, ha a keverőedény üres.
 - Ne használja a készüléket folyamatosan 2 percnél hosszabb ideig. Ezután az újbóli használat előtt kb. 2 percig hagyja lehűlni a készüléket.
 - 10 egymást követő, megszakítás nélküli használat után hagyja szobahőmérsékletűre hűlni a készüléket, és csak azt követően használja újra.
 - A készüléket csak felügyelet mellett használja.
 - Ne manipulálja a biztonsági kapcsolót!
 - Működés közben ne távolítsa el a fedelet!
 - Ne nyúljon a betöltő nyílásba.

A készülék kicsomagolása

1. Vegye ki a készüléket a csomagolásból.
2. Távolítsa el minden csomagoló-anyagot, mint a fólia, töltőanyagok, kábeltartók és kartoncsomagolás.
3. Ellenőrizze, hogy minden alkatrész megvan-e.

MEGJEGYZÉS:

A készüléken maradt por vagy a gyártásból származó szennyeződés. Az első használat előtt tisztítsa meg a készüléket a „Tisztítás” fejezetben leírtak szerint.

A kezelőelemek áttekintése

1. Betöltőnyílás zárókupak / mérőpohár
2. Keverőedény fedél betöltőnyílással
3. Keverőedény
4. Tömítőgyűrű
5. Késblokk
6. Alapzat motorral
7. Beállítás kapcsoló

Szerelés



Keverőedény

1. Helyezze a keverőedényt a motorházra. Kövesse a burkolaton látható szimbólumokat. úgy igazítsa el a keverőedényt, hogy a fogantyú a  szimbólum felé kerüljön.
2. Rögzítse a keverőedényt az óramutató járásával megegyező irányban való elforgatással.

MEGJEGYZÉS:

A mixer helytelen összeszerelés esetén nem fog működni.

Fedél

1. Ellenőrizze, hogy a tömítőgyűrű rögzítve legyen a fedélen.
2. Erősen nyomja rá a fedelet a keverőedényre. Teljesen tömítenie kell a keverőedényt.
3. Helyezze be a zárókupakot a fedélben lévő betöltőnyílásba. Használja a zárókupakon lévő szimbólumokat és a fedélen lévő jelöléseket. Rögzítse a kupakot az óramutató járásával megegyező irányban való elforgatással. A  szimbólumnak a  szimbólum mellett kell lennie.

MEGJEGYZÉS:

A betöltőnyílás zárókupakja mérőpohárként is használható.

Használati tudnivalók

VIGYÁZAT:

Az üveg túl magas hőmérséklet esetén elpattanhat! NE töltsön bele 60°C-nál forróbb folyadékokat.

- Állítsa a készüléket szilárd és sima felületre! Úgy állítsa fel, hogy ne billegessen!
- Csak akkor kapcsolja be a készüléket, ha a keverőedény le van takarva a fedéllel. A fedélben lévő betöltőnyílásnak szintén zárva kell lennie.

- Ne töltse túl a keverőedényt! Maximum 1,5 literet tölthet be. Használja az edényen lévő skálát.
- A habosításhoz nagyobb úrtartalomra van szükség. A habosodó folyadékok esetében csökkentse a mennyiséget.
- Jég aprításakor, illetve nagyobb mennyiségű alapanyagok feldolgozásakor tartsa egyik kezét a fedőn.
- A keverendő élelmiszereket aprítsa fel kis darabokra.

Elektromos csatlakozás

- Mielőtt bedugná a csatlakozót a konnektorba, ellenőrizze, hogy a hálózati feszültség megegyezik-e a készülék feszültségével. A keresett információt a névtáblán találja.
- Csatlakoztassa a készüléket egy megfelelően földelt csatlakozóba.

Rövid idejű használat

A készülék maximum 2 perces rövid idejű használatra alkalmas. Az újbóli használat előtt hagyja 2 percig hűlni a készüléket!

Impulzus üzemmód

Kapcsoljon impulzus üzemmódra a vezérlő „P” állásba forgatásával, majd elengedésével. A készüléket maximum 2 percig használja ebben az üzemmódban. Az újbóli használat előtt hagyja 2 percig hűlni a készüléket!

Jégkocka aprítása:

A keverőedényben levő kések alkalmasak jégkocka aprítására is.

- Helyezzen maximum 10 jégkockát (méret kb. 25x25x25 mm) a keverőedénybe.
- 1-3 másodpercig használja a „P” impulzus üzemmódot. Ismétlje meg ezt az eljárást 8-12 alkalommal.
- Folyadék hozzáadásakor 1-2 percig használhatja a „2” beállítást.

Üzemelés

Előkészítés

1. Győződjön meg róla, hogy az indító kapcsoló „0” állásban van-e.
2. Helyezze fel a turmixedényt.
3. Adj a turmixedénybe a turmixolnivaló hozzávalókat.
4. Helyezze fel a fedelet.
5. A zárókupakkal zárja be a betöltőnyílást.

Turmixolás

A működés a beállításvezérlővel végezhető el:

0. szint	=	ki
1. fokozat	=	kis fordulatszám
2. fokozat	=	közepes fordulatszám
P	=	Nagy sebesség impulzus üzemmódban

Turmixolnivaló hozzávalók utántöltése

Az elkeverendő élelmiszert vagy fűszereket az utántöltő nyíláson keresztül lehet betölteni.

- Előzőleg kapcsolja ki a készüléket.
- Mielőtt újra bekapcsolná a készüléket, zárja be a nyílást.

A használat befejezése

1. Fordítsa el a kapcsolót „0” helyzetbe.
2. Várja meg, amíg a kés teljesen megáll.
3. Húzza ki a dugaszt a konnektorból
4. Vegye ki a turmixedényt. Forgassa el az óramutató járásával ellentétes irányba.
5. Kiöntéshez vegye le a fedelet.

FONTOS FIGYELMEZTETÉS:

Citrusgyümölcsök levét, ill. savtartalmú ételeket soha ne tartson fémedényekben!

Tisztítás

FIGYELMEZTETÉS:

- Tisztítás előtt mindig húzzuk ki a hálózati csatlakozót!
- A készüléket semmiképpen ne merítse vízbe tisztítás közben. Ez elektromos áramütést vagy tüzet okozhat.
- A késblokk kései nagyon élesek. **Sérülésveszélyesek!**

VIGYÁZAT:

- Ne használjon drótkéfért vagy más súroló hatású tárgyat.
- Ne használjon agresszív vagy súroló hatású tisztítószeret.
- Az egyes részek nem helyezhetők mosogatógépbe.

MEGJEGYZÉS: Előtisztítás

Töltse meg a keverőedényt a feléig vízzel és fordítsa el a kapcsolót kb. 10 másodpercre „P”-re. Ezután öntse ki a folyadékot.

Alapos tisztításhoz vegye le a turmixedényt.

A késblokk fel- és leszerelése

MEGJEGYZÉS:

A betöltőnyílás zárókupakja (mérőpohár) itt eszközként van használva. Használja a két bevágást.

1. Fordítsa a keverőedényt a fejére.
2. Helyezze a zárókupakot a bevágásokkal a motorblokk fölére.
3. Közepes erővel forgassa el az óramutató járásával megegyező irányba a zárókupakot, és oldja ki a késblokkot.
4. Óvatosan vegye ki a késblokkot a keverőedényből.
5. A tisztításhoz távolítsa el a tömítőgyűrűt.
6. Szárítás után helyezze vissza a tömítőgyűrűt a késblokkra.
7. Illessze a késblokkot a keverőedény aljában lévő menetre. Használja a késblokkon lévő bevágásokat.
8. A zárókupak szerszámként való használatával egyszerre nyomja le és forgassa el az óramutató járásával ellentétes irányba a késblokkot (lásd még a 3. oldalon az A ábrát).

9. Ellenőrizze, hogy a késblokk szorosan rögzítve legyen a helyén (lásd még a 3. oldalon a B ábrát). A késblokk föléinek erősen kell ráülnie a burkolat föléire.

VIGYÁZAT:

Csak akkor működtesse a készüléket, ha a késblokk megfelelően fel van szerelve a tömítőgyűrűvel! Ellenkező esetben a keverőedény nem lesz tömitve.

Keverőedény, fedél, zárókupak, késblokk és gumi tömítés

Egy tálnyi forró vízben tisztítsa meg ezeket a részeket. Az összeszerelés előtt minden darabot szárítson meg.

Burkolat

A készülék külső tisztításához csak enyhén nedves kendőt használjon.

Hibaelhárítás

A készülék nem működik.

Megoldás:

Ellenőrizze a hálózati csatlakozást.

Ellenőrizze a forgatható kapcsoló helyzetét.

Egyéb lehetséges okok:

A készülék biztonsági **kapcsolóval van ellátva.**

Ez megakadályozza a motor véletlen bekapcsolását.

Megoldás:

Győződjön meg arról, hogy a keverőedény megfelelően a helyén legyen.

Műszaki adatok

Modell:UM 3561
Feszültségellátás:..... 220 - 240 V~, 50 Hz
Névleges teljesítmény: 600 W
Védelmi osztály: II
Kapacitás: max. 1,5 l
Nettó súly: kb. 3,42 kg

A műszaki és kivitelezési módosítások jogát a folyamatos termékfejlesztés miatt fenntartjuk.

Ezt a készüléket az Európa Tanács minden vonatkozó aktuális irányelve szerint (pl. elektromágnesesség-elviselő képesség vagy kiefeszültség-elviselő képesség) ellenőriztük, és a legújabb biztonságtechnikai előírások szerint készült.



Hulladékkezelés

A "kuka" piktogram jelentése

Kímélje környezetünket, az elektromos készülékek nem a háztartási szemétként való!

Használja az elektromos készülékek ártalmatlanítására kijelölt gyűjtőhelyeket, ott adja le azokat az elektromos készülékeit, amelyeket többé már nem kíván használni!

Ezzel segítséget nyújt ahhoz, hogy elkerülhetők legyenek azok a hatások, amelyeket a helytelen "szemétre dobás" gyakorolhat a környezetre és az emberi egészségre.

Ezzel hozzájárul az újrahasznosításhoz, a recyclinghoz és a kiöregedett elektromos és elektronikus készülékek értékesítésének egyéb formáihoz.

Az önkormányzatoknál vagy a polgármesteri hivatalokban tájékoztatást kaphat arról, hogy hova viheti a kiselejtezett készülékeket.

Інструкція з експлуатації

Дякуємо, що вибрали наш виріб. Сподіваємось, що ви будете задоволені його можливостями.

Символи в цій інструкції з експлуатації

Важливі вказівки для Вашої безпеки спеціально відмічені. Для запобігання нещасних випадків та пошкоджень приладу обов'язково притримуйтесь цих вказівок.

ПОПЕРЕДЖЕННЯ.

Попереджує про загрози для Вашого здоров'я та вказує на можливі ризики травм.

УВАГА.

Вказує на можливі загрози для приладу або інших предметів.

ПРИМІТКА.

Виділяє підказки та інформацію для Вас.

Загальні вказівки

Перед прийняттям в експлуатацію цього приладу дуже уважно читайте інструкцію з експлуатації та зберігайте її разом з гарантійним талоном, касовим чеком та, по мірі

можливості, з картонною коробкою і внутрішньою упаковкою. У разі, що прилад буде передано третім особам, слід передавати його разом з цією інструкцією з експлуатації.

- Використайте прилад виключно в приватних цілях та за передбаченим призначенням. Прилад не призначено для промислового використання.
- Не використовуйте його на вулиці. Оберегайте його від сліпоти, прямого сонячного опромінювання, вологи (в жодному разі не опускайте у рідину) та гострих кутів. Не користуйтеся приладом з вологими руками. Якщо прилад зволожився або змокрів, невідкладно витягніть штепсельну вилку.
- Прилад та кабелі живлення слід регулярно обстежити на ознаки пошкодження. При виявленні пошкодження приладом заборонено користуватись.
- Користуйтеся виключно оригінальними комплектувальними деталями.
- Для безпеки своїх дітей не залишайте доступними пакувальні матеріали (пластикові пакети, картонні коробки, пенопласт тощо).

ПОПЕРЕДЖЕННЯ!

Не дозволяйте малим дітям гратись із пливкою. Існує загроза задухи!

Спеціальні рекомендації з безпечного користування приладом

ПОПЕРЕДЖЕННЯ.

- Існує ризик порізів! Ножі міксера гострі!
- Перед заміною деталей або додаткових частин, що рухаються під час роботи, вимикайте прилад і від'єднуйте його від мережі.
- Не торкайтеся деталей, що рухаються.
- Завжди перед вмиканням приладу перевіряйте правильність встановлення деталей.
- УВАГА! Перед тим, як зняти блендер із підставки, упевніться, що його вимкнено.
- Завжди від'єднуйте прилад від мережі, коли відходите кудись і перед збиранням, розбиранням або чищенням.

ПОПЕРЕДЖЕННЯ.

- Не ремонтуйте пристрій самотужки. Зверніться до уповноважених спеціалістів. Щоб уникнути небезпеки, слід замінити пошкоджений кабель живлення на такий самий кабель; заміну має виконувати виробник, служба підтримки споживачів чи інший кваліфікований спеціаліст.
- Не дозволяйте дітям користуватися цим приладом.
- Зберігайте прилад і шнур подалі від дітей.
- Не дозволяйте дітям гратися цим приладом.
- Приладом можуть користуватися люди з обмеженими фізичними, розумовими та чуттєвими можливостями, а також ті, яким бракує досвіду та знань, у разі здійснення нагляду за ними або після отримання пояснень щодо безпечного **користування цим приладом** і у разі усвідомлення можливої небезпеки.
- Не занурюйте цей пристрій у воду, щоб почистити. Дотримуйтеся вказівок, наведених у розділі “Очищення”.
- Не запускайте пристрій, якщо ємність для змішування порожня.
- Не слід залишати пристрій працювати безперервно більше 2 хвилин. Дайте йому охолонути приблизно 2 хвилини, перш ніж використовувати знову.
- Після 10 використань поспіль дає пристрою охолонути до кімнатної температури, перш ніж використовувати знову.
- Експлуатація приладу дозволяється тільки під наглядом.
- Не робіть будь-яких змін в аварійному вимикачі!
- Не знімайте кришку під час роботи!
- Не засовуйте руки в закладний отвір.

Розпакування пристрою

1. Вийміть пристрій з упаковки.
2. Вийміть увесь пакувальний матеріал, такий як фольга, наповнювач, фіксатори кабелю і картон.
3. Перевірте, чи наявні усі частини.

ПРИМІТКА.

На пристрої може бути пил або залишки виробничого процесу. Рекомендовано почистити пристрій, як описано в розділі «Очищення».

Огляд елементів управління

1. Заглушка отвору для наповнення/мірна чашка
2. Кришка ємності для змішування з отвором для наповнення
3. Ємність для змішування
4. Ущільнюоче кільце
5. Блок для ножів
6. Корпус із двигуном
7. Перемикач налаштувань

Монтаж



Ємність для змішування

1. Встановіть ємність для змішування на корпус двигуна. Слідкуйте за символами на корпусі. Встановіть ємність для змішування таким чином, щоб її ручка перебувала над позначкою .
2. Зафіксуйте ємність для змішування, повернувши її за годинниковою стрілкою.

ПРИМІТКА.

Якщо міксер зібраний неправильно, він не буде працювати.

Кришка

1. Перевірте, чи на кришці закріплене ущільнюоче кільце.
2. Надійно притисніть кришку до ємності для змішування. Кришка має герметично закрити ємність для змішування.
3. Вставте в отвір для наповнення кришки заглушку. Дотримуйтесь символів на заглибленні та позначок на кришці. Зафіксуйте заглушку, повернувши її за годинниковою стрілкою. Символ  має перебувати навпроти позначки .

ПРИМІТКА.

Заклушка отвору для наповнення також може використовуватись як мірна чашка.

Рекомендації з використання

УВАГА.

Якщо температура рідини занадто висока, скло ємності для змішування може тріснути! НЕ наливайте в ємність рідину, температура якої вища 60°C.

- Поставте прилад на тверду і рівну поверхню. Переконайтеся в тому, що він не може перекинутися.
- Вмикайте пристрій лише тоді, коли ємність для змішування закрита кришкою. Отвір для наповнення на кришці також має бути закритим.
- Не переповнюйте ємність для змішування! У неї можна залити максимум 1,5 літра рідини. Дивіться шкалу на чаші.
- Для збивання піни потрібна велика ємність. Зменште об'єм рідини, яка продукує багато піни.
- Коли подрібнюєте лід або якщо у чаші велика кількість інгредієнтів, тримайте одну руку на кришці.
- Попередньо поріжте продукти, які слід змішати, на маленькі шматочки.

Під'єднання до електромережі

- Перш ніж вставляти штекер живлення в розетку, перевірте, чи напруга мережі відповідає напрузі пристрою. Відповідну інформацію можна знайти на табличці з технічними даними.
- Під'єднуйте пристрій лише до належним чином встановленої захищеної розетки.

Використання з короткими інтервалами

Пристрій слід використовувати з короткими інтервалами, не довше 2-х хвилин кожен. Перш ніж використовувати пристрій знову, дайте йому охолонути впродовж 2-х хвилин!

Імпульсний режим

Поверніть перемикач в положення "P" і відпустіть його, щоб увімкнути імпульсний режим. Пристрій може працювати в такому режимі роботи максимум 2 хвилини. Перш ніж використовувати пристрій знову, дайте йому охолонути впродовж 2-х хвилин!

Подрібнення кубиків льоду:

Леза в ємності для змішування можна також використовувати для подрібнення кубиків льоду.

- Покладіть в ємність для змішування максимум 10 кубиків (розміром приблизно 25x25x25 мм).
- Увімкніть на 1-3 секунди імпульсний режим "P". Повторіть процедуру 8-12 разів.
- У випадку додавання рідини можна увімкнути на 1-2 хвилини режим "2".

Експлуатація приладу

Підготовка

1. Переконайтеся в тому, що перемикач функцій поставлено в позицію "0".
2. Поставте на місце ємність для продуктів.
3. Покладіть в ємність продукти.
4. Закрийте кришку.
5. Закрийте заглиблення отвір для наповнення.

Змішування продуктів

Режим вмикається за допомогою перемикача налаштувань:

Рівень 0	=	вимкнено
Ступінь 1	=	низька кількість оборотів
Ступінь 2	=	середня швидкість обертання
P	=	висока швидкість в імпульсному режимі

Добавлення продуктів в ємність

Продукти для змішування або приправи Ви можете добавляти через отвір у кришці.

- Спочатку вимкніть прилад.
- Перед тим як знов включити прилад, закрийте отвір.

Закінчення праці

1. Переключіть перемикач в позицію "0".
2. Дочекайтеся повної зупинки ножів.
3. Витягніть вилку з розетки електромережі.
4. Зніміть ємність для продуктів. Поверніть її проти годинникової стрілки.
5. Для видалення змісту зніміть кришку.

ВАЖЛИВА ПОРАДА:

Ніколи не зберігайте соки з лимонною кислотою або страви, що мають кислоту, в металевих ємностях.

Очищення



ПОПЕРЕДЖЕННЯ.

- Завжди витягуйте вилку з розетки перед тим, як розпочати очищення приладу.
- Забороняється опускати прилад в воду з метою очищення. Це може призвести до удару струмом або до пожежі.
- Леза на блоці для ножів дуже гострі. Існує ризик травмування!

УВАГА.

- Забороняється використати для очищення дротяні щітки або абразивні предмети.
- Забороняється використати їдкі або абразивні миючі засоби.
- Окремі частини пристрою не можна мити в посудомийній машині.

ПРИМІТКА. Попереднє очищення

Заповніть ємність водою до половини і переключіть перемикач приблизно на 10 хвилин в положення "P". Після цього вилийте воду із ємності.

Для ретельного очищення зніміть ємність для продуктів з корпусу.

Кріплення і знімання блока для ножів

ПРИМІТКА.

Заглушка отвору для наповнення (мірна чашка) використовується тут як інструмент. Використовуйте два пази.

1. Переверніть ємність для змішування дотори дном.
2. Встановіть пази заглушки на виступи на корпусі двигуна.
3. Застосовуючи помірну силу, поверніть заглушку за годинниковою стрілкою і відпустіть блок для ножів.

4. Обережно зніміть блок для ножів з ємності для змішування.
5. Зніміть ущільнююче кільце, щоб почистити його.
6. Коли ущільнююче кільце висохне, встановіть його на місце.
7. Встановіть блок для ножів на різьбу, що на дні ємності для змішування. Використовуйте пази на блоці для ножів.
8. Використовуючи заглушку як інструмент, натисніть і одночасно повертайте блок для ножів проти годинникової стрілки (дивіться також стор. 3, мал. А).
9. Перевірте, чи блок для ножів надійно встановлено на місці (див. стор. 3, мал. В). Виступи блока для ножів мають щільно розташовуватись на виступах корпусу.

УВАГА.

Використовуйте пристрій лише тоді, коли блок для ножів і ущільнююче кільце надійно з'єднані! В іншому випадку ємність для змішування не буде герметично закритою.

Ємність для змішування, кришка, заглушка, блок для ножів та ущільнююче кільце

Почистьте ці частини в посудині з гарячою водою. Тоді висушіть всі частини, перш ніж встановлювати їх на місце.

Корпус

Для очищення зовнішньої поверхні використайте злегка вологу тканину.

Видалення неполадок

Прилад не працює

Допомога:

Перевірте, чи працює живлення з електромережі.

Перевірте позицію, в якій знаходиться перемикач.

Інші можливі причини:

Ваш прилад має **перемикач безпеки**.

Він запобігає включенню мотору, що не є запланованим.

Допомога:

Перевірте, чи ємність для змішування надійно встановлена на місці.

Технічні параметри

Модель: UM 3561

Подання живлення: 220 - 240 V~, 50 Гц

Споживання потужності: 600 Вт

Група електробезпеки: II

Ємність: макс. 1,5 л

Вага нетто: прибл. 3,42 кг

Право на технічні зміни та зміни у дизайні зберігається продовж процесу розробки продукту.

Цей прилад було перевірено згідно всіх відповідних, актуальних директив СЕ, наприклад щодо електромагнітної сумісності та низьковольтної директиви, та збудовано з а новітніми положеннями техніки безпеки.

Руководство по эксплуатации

Спасибо за выбор нашего продукта. Надеемся, он вам понравится.

Символы применяемые в данном руководстве пользователя

Важные рекомендации для обеспечения вашей безопасности обозначены по особенному. Обязательно следуйте этим рекомендациям, чтобы предотвратить несчастный случай или поломку изделия:

ПРЕДУПРЕЖДЕНИЕ:

Предупреждает об опасности для здоровья и возможном риске получения травмы

ВНИМАНИЕ:

Указывает на возможную опасность для изделия и других окружающих предметов.

ПРИМЕЧАНИЯ:

Дает советы и информацию.

Общая информация

Перед началом эксплуатации прибора внимательно прочитайте прилагаемую инструкцию по эксплуатации и сохра-

ните ее в надежном месте, вместе с гарантийным талоном, кассовым чеком и, по возможности, картонной коробкой с упаковочным материалом. Если даете кому-либо попользоваться прибором, обязательно дайте впридачу данную инструкцию по эксплуатации.

- Пользуйтесь прибором только частным образом и по назначению. Прибор не предназначен для коммерческого использования.
- Не пользуйтесь прибором под открытым небом. Предхраняйте прибор от жары, прямых солнечных лучей, влажности (ни в коем случае не погружайте его в воду) и ударов об острые углы. Не прикасайтесь к прибору влажными руками. Если прибор увлажнился или намок, тут же выньте вилку из розетки.
- Прибор и кабель сетевого питания необходимо регулярно обследовать на наличие следов повреждения. При обнаружении повреждения пользоваться прибором запрещается.
- Используйте только оригинальные запчасти.
- Пожалуйста, соблюдайте нижеследующие "Специальные указания по технике безопасности".

ПРЕДУПРЕЖДЕНИЕ!

Не позволяйте детям играть с полиэтиленовой пленкой. **Опасность удушья!**

Специальные указания по технике безопасности при пользовании этим прибором

ПРЕДУПРЕЖДЕНИЕ:

- Опасность порезов! Лезвия миксера очень острые!
- Перед заменой принадлежностей или дополнительных деталей, которые движутся во время работы, необходимо выключить устройство и отключить его от электросети.
- Не касайтесь подвижных деталей.
- Всегда проверяйте правильность установки принадлежностей и надежность креплений перед включением устройства.
- **ОСТОРОЖНО:** Прежде чем снимать блендер с подставки, убедитесь, что он выключен.
- Всегда отключайте устройство из сети, когда с ним никто не работает, а также перед началом разборки, сборки и чистки.

ПРЕДУПРЕЖДЕНИЕ:

- Не пытайтесь самостоятельно отремонтировать устройство. Обратитесь к авторизованному профессионалу. Во избежание опасности менять поврежденный кабель на аналогичный должен производитель, наша клиентская служба или любой другой квалифицированный специалист.
 - Детям запрещается пользоваться данным устройством.
 - Храните устройство и шнур подальше от детей.
 - Запрещается детям играть с данным устройством.
 - Устройства могут быть использованы людьми с ограниченными физическими и умственными способностями, а также не имеющие опыта работы, только под присмотром или после получения **инструктажа по безопасной эксплуатации** устройства, если эти люди осознают все риски, связанные с данным прибором.
 - Во время чистки запрещается погружать прибор в воду. Просьба соблюдать инструкции, которые приводятся в разделе “Чистка”.
-
- Не используйте устройство, если миксерный бокал ничем не заполнен.
 - Не держите устройство включенным более 2 минут. После этого дайте ему остыть в течение, примерно, 2 минут, чтобы использовать его снова.
 - После 10 использований подряд, дайте устройству остыть до комнатной температуры перед тем, как использовать его снова.
 - Устройство должно работать только под присмотром.
 - Не манипулируйте выключателями безопасности!
 - Не снимайте крышку во время работы устройства!
 - Не вставляйте пальцы в отверстие воронки.

Распаковка устройства

1. Извлеките устройство из его упаковки.
2. Удалите все упаковочные материалы, такие как полиэтиленовая пленка, материал наполнителя, кабельные стяжки и коробки.
3. Убедитесь, что в коробке есть весь комплект поставки.

ПРИМЕЧАНИЯ:

На устройстве все еще могут оставаться мелкие частицы и пыль, оставшиеся после производственного процесса. Рекомендуется почистить устройство, как описано в разделе "Чистка".

Обзор деталей прибора

- 1 Колпачок отверстия для подачи / мензурка
- 2 Крышка миксерного бокала с отверстием для подачи
- 3 Миксерный бокал
- 4 Уплотнительное кольцо
- 5 Ножевая головка
- 6 База с двигателем
- 7 Переключатель

Монтаж



Миксерный бокал

1. Установите миксерный бокал на корпус двигателя. Следуйте символам, указанным на корпусе. Установите миксерный бокал так, чтобы ручка находилась над символом .
2. Зафиксируйте миксерный бокал, повернув его по часовой стрелке.

ПРИМЕЧАНИЯ:

Миксер не будет работать, если он собран неправильно.

Крышка

1. Убедитесь, что уплотнительное кольцо на крышке зафиксировано.
2. Прижмите крышку к миксерному бокалу, она должна полностью закрыть бокал.
3. Вставьте колпачок в отверстие для подачи на крышке. Используйте символы на колпачке и отметки на крышке. Зафиксируйте колпачок, повернув его по часовой стрелке. Символ  должен находиться рядом с символом .

ПРИМЕЧАНИЯ:

Колпачок отверстия для подачи можно использовать также в качестве мензурки.

Примечания к эксплуатации

ВНИМАНИЕ:

Стекло может треснуть, если температура слишком высока! НЕ наполняйте бокал жидкостями, температура которых выше 60°C.

- Установите электроприбор на твердую и ровную поверхность. Установите его так, чтобы он не мог опрокинуться.
- Включайте устройство только если миксерный бокал закрыт крышкой. Отверстие для подачи, находящееся на крышке, также должно быть закрыто.
- Не переполняйте миксерный бокал! Его максимальная вместимость составляет 1,5 литра. Используйте шкалу на емкости.
- Пена занимает много места. Уменьшите количество жидкости, производящей много пены.
- Держите одну руку на крышке, если вы колете лед или если в емкости большое количество ингредиентов.
- Заранее порежьте продукты на небольшие кусочки.

Подключение

- Перед тем, как вставлять штепсель в розетку, убедитесь, что напряжение сети соответствует спецификации устройства. Требуемую информацию можно найти на табличке.
- Подключайте устройство только к правильно установленной, исправной розетке.

Использование коротких интервалов

Устройство предназначено для работы короткими интервалами, максимум по 2 минуты. Дайте ему остыть в течение 2 минут перед тем, как использовать его снова!

Импульсный режим

Переключите устройство на импульсный режим, повернув переключатель в положение "P", и отпустив его. Используйте работу устройства в этом режиме в течение, максимум, 2 минут. Дайте ему остыть в течение 2 минут перед тем, как использовать его снова!

Колка кубиков льда:

Лезвия в миксерном бокале также предназначены для колки кубиков льда.

- Наполните миксерный бокал кубиками льда, максимум 10 штук (размером примерно 25x25x25 мм).
- Используйте импульсный режим "P" в течение 1 - 3 секунд. Повторите эту процедуру 8-12 раз.
- При добавлении жидкости можно использовать положение "2" в течение 1-2 минут.

Эксплуатация

Подготовка к работе

1. Убедитесь, что переключатель режимов работы стоит в положении "0".
2. Вставьте миксерный бокал.
3. Наполните миксерный бокал продуктами.
4. Наденьте крышку.
5. Закройте колпачком отверстие для подачи.

Миксер

Операция выполняется с положением переключателя:

Уровень 0	=	выкл
Режим 1	=	низкие обороты
Режим 2	=	средние обороты
P	=	Высокая скорость в импульсном режиме

Наполнение продуктами

Продукты для измельчения или приправы Вы можете добавлять через отверстие в крышке.

- Перед этим обязательно выключите прибор.
- Перед тем как включить прибор, закройте отверстие.

Окончание работы

1. Поверните переключатель в положение "0".
2. Дождитесь полной остановки лезвий.
3. Выньте сетевую вилку из розетки.
4. Возьмите миксерный бокал. Поверните его против часовой стрелки.
5. Перед разливом снимите крышку.

ВАЖНОЕ ПРИМЕЧАНИЕ:

Никогда не храните лимонный сок или другие продукты, содержащие кислоты, в металлической посуде.

Чистка

⚠ ПРЕДУПРЕЖДЕНИЕ:

- Перед чисткой всегда вынимайте штекер из сети.
- Ни в коем случае не окунайте для чистки прибор в воду. Это может быть причиной электрического удара или пожара.
- Лезвия ножевой головки очень острые. Есть **риск получения травмы!**

⚠ ВНИМАНИЕ:

- Не используйте проволочные щётки или другие царапающие предметы.
- Не используйте сильные или царапающие чистящие средства.
- Отдельные детали не являются безопасными для посудомоечной машины.

ℹ ПРИМЕЧАНИЯ: Предварительная чистка

Наполните миксерный бокал на половину водой и поверните выключатель на "P" примерно на 10 секунд. В заключении слейте жидкость из бокала.

Для основательной чистки миксерный бокал необходимо снять.

Насадка и снятие ножевой головки

ℹ ПРИМЕЧАНИЯ:

Колпачок отверстия для подачи (мензурка) используется здесь в качестве инструмента. Используйте две насечки.

1. Переверните миксерный бокал вверх дном.
2. Вставьте мензурку с ее насечками в выступы на корпусе двигателя.
3. Приложив небольшое усилие, поверните мензурку по часовой стрелке и освободите ножевую головку.

4. Осторожно извлеките ножевую головку из миксерного бокала.
5. Снимите уплотнительное кольцо, чтобы помыть его.
6. После того как оно высохнет, установите уплотнительное кольцо обратно на ножевую головку.
7. Вставьте ножевую головку в резьбу на дне миксерного бокала. Используйте насечки на ножевой головке.
8. Используя колпачок в качестве инструмента, нажмите на ножевую головку и, одновременно этим, поверните ее против часовой стрелки (см. также стр. 3, рис. А).
9. Убедитесь, что ножевая головка зафиксирована на своем месте (см. стр. 3, рис. В). Выступы на ножевой головке должны плотно входить в проушины корпуса.

⚠ ВНИМАНИЕ:

Используйте устройство только если уплотнительное кольцо должным образом установлено на ножевой головке! В противном случае миксерный бокал не будет плотно закрыт.

Миксерный бокал, крышка, колпачок, ножевая головка и резиновая прокладка

Мойте эти детали в емкости с горячей водой. После этого высушите их и соберите устройство снова.

Корпус

Для чистки прибора снаружи пользуйтесь только слегка влажной тряпкой.

Устранение неисправностей

Прибор не функционирует.

Помощь:

Проверьте подключение к электросети.

Проконтролируйте положение переключателя.

Другие возможные причины:

Прибор оснащен **предохранительным выключателем**.

Он предотвращает непреднамеренное включение мотора.

Помощь:

Убедитесь, что миксерный бокал зафиксирован на своем месте.

Технические данные

Модель: UM 3561

Электропитание: 220 – 240 В~, 50 Гц

Номинальная мощность: 600 Вт

Класс защиты: II

Емкость: макс. 1,5 л

Вес нетто: прим. 3,42 кг

Сохранено право на технические и конструкционные изменения в рамках продолжающейся разработки продукта.

Это изделие прошло все необходимые и актуальные проверки, предписанные директивой CE, к прим. на электромагнитную совместимость и соответствие требованиям к низковольтной технике, оно было также сконструировано и построено с учетом последних требований по технике безопасности.

استكشاف الأخطاء وإصلاحها

الجهاز لا يعمل.

الحل:

افحص الوصلة الرئيسية.
تحقق من وضع المفتاح الدوار.

الأسباب الأخرى المحتملة:

هذا الجهاز مزود بمفتاح واقى.
يحول هذا المفتاح دون تشغيل الموتور سهواً.

الحل:

تحقق من تثبيت وعاء الخلط في مكانه جيداً.

البيانات الفنية

الموديل: UM 3561.....
الإمداد بالطاقة: 220-240 فولت تيار متردد 50 هيرتز
استهلاك الطاقة: 600 وات
فئة الحماية: II
السعة: الحد الأقصى 1.5 لتر
الوزن الصافي: تقريباً 3.42 كجم

نحتفظ بالحق في إجراء تغييرات فنية وتصميمية في سياق التطوير المستمر لمنتجاتنا.

تم اختبار هذا الجهاز وفقاً لجميع إرشادات CE الحالية، مثل توجيهات التوافقية الكهرومغناطيسية والجهد المنخفض، وتم بناؤه وفقاً لآخر لوائح السلامة.

⚠ تنبيه:

- لا تستخدم فرشاة سلك أو أي مواد كاشطة.
- لا تستخدم أي مطهرات حمضية أو كاشطة.
- القطع المفردة من الجهاز لا تصلح للغسل في غسالة الأطباق.

🔧 ملاحظة: التنظيف الأولي

املا وعاء الخلط حتى المنتصف بالماء وأدر المفتاح إلى الوضع "P" لمدة 10 ثوان تقريباً. ثم اسكب السائل.

بالنسبة للتنظيف الكامل، يُرجى إزالة وعاء الخلط.

تركيب سكينه الخلط وفكها

🔧 ملاحظة:

يمكن استخدام غطاء فتحة الماء على أنه كوب معايرة .

- قم بقلب وعاء الخلط على رأسه.
- ضع الغطاء من خلال السنن في سنادتي الموتور.
- قم بلف الغطاء مع عقارب الساعة وحرر سكينه الخلط برفق.
- استخرج سكينه الخلط برفق من وعاء الخلط.
- أزل حلقة إحكام القفل للتنظيف.
- بعد أن تجف الحلقة، أعد الحلقة إلى جزء سكينه الخلط.
- ركب سكينه الخلط على العمود الرفيع الموجود في أسفل وعاء الخلط. استخدم السنون الموجودة على سكينه القفل.
- استخدم الغطاء باعتباره أداة ثم اضغط ولف السكينه في نفس الوقت في اتجاه عكس عقارب الساعة (انظر ص 3 الشكل أ).
- تأكد أن سكينه الخلط مركبة بإحكام في موضعها (انظر ص 3 الشكل ب). يجب أن تكون سنون السكينه مركبة جيداً في السنه المبييت.

⚠ تنبيه:

لا تشغل الجهاز إلا إذا كنت ركبت سكينه الخلط مع حلقة إحكام القفل! أما بخلاف ذلك فإن وعاء الخلط لن يكون مغلقاً بإحكام.

وعاء الخلط وغطاء فتحة الماء وغطاء الخلاط وسكينه الخلط وحلقة إحكام القفل المطاطية

قم بتنظيف هذه القطع في وعاء فيه ماء ساخن. ثم جفف هذه القطع جميعاً قبل تركيبها مرة أخرى.

لمبييت

يجب استخدام قطعة قماش رطبة إلى حد ما لتنظيف الجهاز من الخارج.

تعليمات الاستخدام



قد يؤدي ارتفاع درجة الحرارة ارتفاعاً شديداً إلى انكسار الزجاج! فلا تملأ الخلاط بسوائل تزيد درجة حرارتها عن 60 درجة مئوية.

- ضع الجهاز على سطح ثابت ومستو. وثبته بحيث لا ينقلب.
- لا تقم بتشغيل الجهاز إلا إذا كان وعاء الخلط مغلقاً بالغطاء. ويجب وضع غطاء فتحة الملع.
- لا تتجاوز في ملاء وعاء الخلط! يمكن ملء الوعاء إلى 1.5 لتر بحد أقصى. استخدم المقاييس المكتوبة على إبريق الخلط.
- تتطلب الرغوة مساحة كبيرة. قلل من المقادير السائلة التي ينتج عنها رغوة كثيرة.
- حافظ على بقاء إحدى يدك على الغطاء إذا ما كنت تسحق ثلجاً، أو إذا ما كنت تضع كمية كبيرة من المكونات.
- قم بقطع الطعام إلى قطع صغيرة قبل بدء عملية الخلط.

التوصيل الكهربائي

- قبل إدخال قابس الكهرباء في المخرج، تأكد أن الفولتية الرئيسية التي تستخدم توافق الجهاز. يمكنك إيجاد المعلومات المطلوبة على لوحة الاسم.
- أوصل الجهاز فقط للمقاييس الصحيح المركب بأمان من 220-240 فولت ~50 هيرتز.

دورة الخلط القصيرة

هذا الجهاز مناسب للاستخدام في دورات الخلط القصيرة التي لا تتجاوز دقيقتين بحد أقصى. اترك الجهاز ليبرد لمدة دقيقتين قبل استخدامه مرة أخرى!

وضع النبض

قم بتشغيل الجهاز على وضع النبض من خلال إدارة مفتاح التحكم على وضع "P". ثم حرر المفتاح. استخدم الجهاز على وضع التشغيل هذا لمدة دقيقتين على الأقل. اترك الجهاز ليبرد لمدة دقيقتين قبل استخدامه مرة أخرى!

خلط مكعبات الثلج

شفرات سكينه الخلط الموجودة في الوعاء ملائمة أيضاً لتكسير مكعبات الثلج.

- ضع على الأقل 10 قطع (بحجم 25×25×25 مم) في وعاء الخلط.
- استخدم وضع التشغيل "P" لمدة من 1 إلى 3 ثوانٍ. كرر العملية من 8 إلى 12 مرة.
- عند إضافة أي سائل، يمكنك استخدام الإعداد "2" لمدة تتراوح من دقيقة إلى دقيقتين.

لتشغيل

الإعداد

1. تأكد أن مفتاح الوظيفة في وضع "0".
2. ضع وعاء الخلط في مكانه الصحيح.
3. والآن ضع المكونات التي سيتم خلطها في وعاء الخلط.
4. ركب الغطاء.
5. أغلق فتحة الملع بالغطاء.

الخلط

يتم تشغيل الجهاز عن طريق ضبط مفتاح التحكم:

المستوى 0	=	إيقاف تشغيل
المستوى 1	=	عدد دورات منخفض في الدقيقة
المستوى 2	=	عدد دورات مرتفع في الدقيقة
P	=	سرعة عالية على وضع النبض

إضافة مزيد من المكونات لخلطها

- يمكن إضافة مواد لخلطها أو توابل من خلال فتحة التعبئة.
- يُرجى إيقاف تشغيل الجهاز قبل عمل ذلك.
- أغلق الفتحة قبل تشغيل الجهاز ثانية.

إيقاف التشغيل

1. انقل المفتاح إلى وضع "0".
2. انتظر حتى توقف الشفرة تماماً.
3. أزل القابس الرئيسي من المقبس.
4. أزل وعاء الخلط. قم بإدارته عكس عقارب الساعة.
5. انزع الغطاء قبل الصب.

ملاحظة مهمة:

يجب عدم تخزين عصائر الليمون والأطعمة الأخرى التي تحتوي على أحماض في أوعية معدنية.

لتنظيف



تحذير:

- انزع القابس دوماً قبل التنظيف.
- لا يجب بأي حال من الأحوال غمر الجهاز في الماء لأغراض التنظيف. وإلا سيؤدي ذلك إلى صدمة كهربائية أو نشوب حريق.
- شفرات سكينه الخلط حادة للغاية. فتوجد خطورة التعرض للإصابة!

⚠️ تحذير:

- يمكن استخدام هذا الجهاز بواسطة أشخاص أصحاب قدرات جسمانية أو إدراكية أو عقلية محدودة أو ممن تنقصهم الخبرة والمعرفة، إذا توفر لهم الإشراف أو التعليمات المتعلقة باستخدام الجهاز بطريقة آمنة وإذا أدركوا المخاطر المحتملة.
- يجب عدم غمر الجهاز في الماء لتنظيفه. يُرجى اتباع التعليمات المزودة في فصل "التنظيف".

- لا تستخدم الجهاز إذا كان وعاء الخلط فارغاً.
- لا تقم بتشغيل الجهاز لأكثر من دقيقتين. ثم اتركه ليبرد لمدة دقيقتين قبل استخدامه مرة أخرى.
- بعد الاستخدام 10 مرات متتالية، اترك الوحدة لتبرد وتصبح في درجة حرارة الغرفة قبل استخدامها مرة أخرى.
- تستخدم الماكينة فقط تحت الملاحظة.
- لا تتلاعب في أي من محولات الأمان!
- لا تزيل الغطاء أثناء التشغيل!
- لا تضع أصابعك في فتحة الحشو.

التركيب

وعاء الخلط

1. ركب وعاء الخلط في مبيت الموتور. اتبع العلامات الموضوعية على المبيت. اضبط وضع وعاء الخلط حتى ينضبط المقبض فوق علامة G.
2. قم بإحكام وضع وعاء الخلط من خلال لفة مع عقارب الساعة.

ملحوظة:

لن يعمل الخلاط إذا لم يتم تركيب الخلاط تركيباً صحيحاً.

فص الجهاز

1. قم بإزالة الجهاز من عبوته.
2. قم بإزالة كل خامات التعبئة مثل الفويل، خامات الحشو، ماسك الكابلات، و العبوة الكرتونية.
3. أفحص كل نطقات التسليمات لإكمالها.

ملحوظة:

قد يوجد أتربة أو متبقيات أنتاج على الجهاز. نحن ننصح بتنظيف الجهاز كما هو موصف تحت "تنظيف".

الغطاء

1. تحقق من إحكام وضع حلقة القفل على الغطاء.
2. اضغط بإحكام على وعاء الخلط. فيجب أن يحكم غلق وعاء الخلط إحكاماً قوياً.
3. ضع الغطاء على فتحة الملء على الغطاء. استخدم العلامات الموضوعية على غطاء فتحة الملأ والعلامات الموجودة على غطاء الخلاط. أحكم غلق الغطاء من خلال لفة مع عقارب الساعة. يجب أن تكون علامة G بجانب G.

ملحوظة:

يمكن استخدام غطاء فتحة الملء على أنه كوب معيارية.

نظرة عامة على المكونات

1. غطاء فتحة الملء/كوب المعيارية
2. غطاء وعاء الخلط بفتحة الملء
3. وعاء الخلط
4. حلقة إحكام القفل
5. سكين الخلط
6. قاعدة الجهاز ذات الموتور
7. مفاتيح الضبط والتحكم

دليل التعليمات

شكراً لك على اختيارك منتجنا. نأمل أن تستمتع باستخدام الجهاز.

رموز تعليمات الاستخدام

تم وضع علامات على هذه المعلومات الهامة خصيصاً للحفاظ على سلامتك. من الضروري الامتثال لهذه التعليمات لتجنب وقوع حوادث ومنع الحاق تلف بالجهاز:

⚠ تحذير:

يحذر هذا الرمز من الإصابة بمخاطر على صحتك ويشير إلى وجود مخاطر محتملة للتعرض للإصابة.

⚠ تنبيه:

يشير هذا الرمز إلى وجود مخاطر محتملة قد يتعرض لها الجهاز أو أشياء أخرى.

ℹ ملاحظة:

يلقي هذا الرمز الضوء على النصائح والمعلومات.

تعليمات عامة

اقرأ تعليمات التشغيل بعناية قبل تشغيل الجهاز واحتفظ بالتعليمات بما في ذلك الضمان وإيصال الاستلام، وإذا أمكن، الصندوق الذي يحتوي على العبوة الداخلية. عند إعطاء هذا الجهاز لأشخاص آخرين، يرجى إطلاعهم أيضاً على تعليمات التشغيل.

- هذا الجهاز مصمم للاستخدام الخاص وللغرض المقصود منه فقط. لا يصلح هذا الجهاز للاستخدام التجاري.
- لا تستخدم الجهاز في الأماكن الخارجية. احفظه بعيداً عن مصادر الحرارة وأشعة الشمس المباشرة والرطوبة (لا تغمسه مطلقاً في أي مادة سائلة) والأسطح الحادة. لا تستخدم الجهاز ويديك مبتلة. إذا كان الجهاز رطباً أو مبتلاً، انزع القابس الكهربائي على الفور.
- يجب فحص الجهاز وأسلاك الموصلات الرئيسية بانتظام لاكتشاف وجود أية علامات للتلف. عند اكتشاف أي تلف يجب التوقف عن استخدام الجهاز.
- استخدم قطع الغيار الأصلية فقط.
- لضمان سلامة أطفالك، يرجى حفظ العبوة بالكامل (الحقائب البلاستيكية، والصناديق، والبوليسترون وغيرها) بعيداً عن متناول أيديهم.

⚠ تحذير!

لا تدع الأطفال الصغار يعثون بالرقائق المعدنية خشية خطر الاختناق!

تعليمات السلامة الخاصة بهذا الجهاز

⚠ تحذير:

- خطورة التعرض للجروح! شفرات الخلاط حادة!
- قبل استبدال الملحقات أو الأجزاء الإضافية التي تتحرك في أثناء التشغيل، يجب إيقاف تشغيل الجهاز وفصله عن المقبس الرئيسي.
- لا تلمس الأجزاء المتحركة.
- تأكد دائماً من وضع الملحقات بإحكام وبأمان قبل تشغيل الجهاز.
- تنبيه: تأكد من إيقاف تشغيل الخلاط قبل إزالته من على الحامل.
- افصل الجهاز دائماً من مصدر الكهرباء في حال تركه دون مراقبة وقبل التركيب أو الفك أو التنظيف.
- لا تصلح الجهاز بنفسك. يُرجى الاتصال بفني معتمد. ولتجنب المخاطر، يجب استبدال كبل الطاقة بكبل مماثل بواسطة جهة التصنيع أو خدمة العملاء التابعة لنا أو أي متخصص مؤهل آخر.
- غير مسموح باستخدام هذا الجهاز من قبل الأطفال.
- احتفظ بالجهاز والكبل الخاص به بعيداً عن متناول الأطفال.
- تجنب لعب الأطفال بالجهاز.

GARANTIEKARTE

warranty card • garantiekaart • carte de garantie • scheda di garanzia • tarjeta de garantía • cartão de garantia • garantkort • karta gwarancyjna • záruční list • kartica jamstva • carte de garanție • Гаранционна карта • záručný list • garancijski list • garanciajegy • гарантійний формуляр • Гарантійний талон •

بطاقة ضمان

UM 3561

24 Monate Garantie gemäß Garantieerklärung • 24 months warranty according to warranty declaration • 24 maanden garantie volgens garantieverklaring • 24 mois de garantie selon la déclaration de garantie • 24 mesi di garanzia secondo la dichiarazione di garanzia • 24 meses de garantía de acuerdo con la declaración de garantía • 24 meses de garantia, de acordo com a declaração de garantia • 24 månaders garanti i henhold til garantibetingelsene • 24 miesiące gwarancji na podstawie oświadczenia gwarancyjnego • záruka 24 měsíců podle prohlášení o záruce • 24 mjesечно jamstvo u skladu s jamstvenom deklaracijom • 24 luni garanție conform declarației de garanție • 24 месеца гаранция в съответствие с гаранционната декларация • 24-mesačná záruka podľa vyhlásenia o záruke • 24-mesečna garancija, skladno z garancijsko izjavo • 24 hónap garancia a garanciafeltételekben leírtak szerint • гарантія на 24 місяці відповідно заяві про гарантію • Гарантія 24 місяця согласно заявленим гарантійним правилам • ضمان لمدة 24 شهرا وفقا لبيان الضمان

Kaufdatum, Händlerstempel, Unterschrift • date of purchase, dealer stamp, signature • aankoopdatum, dealerstempel, handelskenning • date d'achat, tampon du concessionnaire, signature • data di acquisto, timbro del rivenditore, firma • fecha de compra, sello del distribuidor, firma • data de compra, carimbo do distribuidor, assinatura • kjøpsdato, forhandlerstempel, signatur • data zakupu, pieczęć sprzedawcy, podpis • datum zakoupení, razítko prodejce, podpis • datum kupovine, žig trgovca, potpis • data de achiziție, ștampila furnizorului, semnătura • Дата на покупката, Печат на Продавача, Подпис • datum nakupa, pečatka obchodníka/prodávající, podpis • datum nakupa, žig trgovca, potpis • vásárlás dátuma, kereskedő bélyegzője, aláírás • дата придбання, печатка продавця, підпис • Дата приобретения, Штампл продавца, Подпись • تاريخ الشراء، و ختم التاجر المبيع والتوقيع



CLATRONIC[®]
INTERNATIONAL GMBH

www.clatronic.com



CLATRONIC[®]
INTERNATIONAL GMBH

Internet: <http://www.clatronic.de>